



DEUTSCH
ENGLISH
FRANÇAIS
NEDERLANDS

ITALIANO
ČEŠTINA
SLOVENSKÝ

Hersteller

Wörlein GmbH
Gewerbestr. 12
D 90556 Cadolzburg
GERMANY

Tel.: +49 9103/71670
Fax.: +49 9103/716712
Email: info@soundmaster.de
Web: www.soundmaster.de

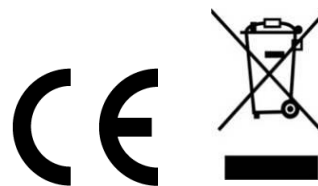

HINWEIS ZUM UMWELTSCHUTZ



Das Symbol mit der durchgestrichenen Mülltonne bedeutet, dass Elektro- und Elektronikgeräte nicht zusammen mit dem Hausmüll entsorgt werden dürfen. Verbraucher sind gesetzlich dazu verpflichtet, Elektro- und Elektronikgeräte am Ende der Lebensdauer einer vom unsortierten Siedlungsabfall getrennten Erfassung zuzuführen. Auf diese Weise wird eine umwelt- und ressourcenschonende Verwertung sichergestellt.

Elektro- und Elektronikgerätebesitzer aus privaten Haushalten können diese bei den Sammelstellen der öffentlich-rechtlichen Entsorgungsträger oder bei den Herstellern bzw. Vertreibern im Sinne des ElektroG eingerichteten Sammelstellen abgeben. Die Abgabe von Altgeräten ist unentgeltlich.

Entfernen Sie vor Abgabe, wenn möglich, Batterien, Akkus, Lampen und löschen Sie personenbezogene Daten.



Verbrauchte Batterien sind Sonderabfall und gehören NICHT in den Hausmüll! Als Verbraucher sind Sie gesetzlich verpflichtet alle Batterien und Akkus egal ob Schadstoffe *) enthalten oder nicht zur umweltschonenden Entsorgung und zur Wiedergewinnung von Rohstoffen zurückzugeben.

*) gekennzeichnet mit Cd = Cadmium, Hg = Quecksilber, Pb = Blei

Sie können alle Batterien oder Akkus bei den öffentlichen Sammelstellen in Ihrer Gemeinde oder dort unentgeltlich abgeben wo Batterien und Akkus der betreffenden Art verkauft werden. Um die Umwelt zu schonen Verwenden Sie, wenn möglich Akkus anstelle von Einwegbatterien.

Unsachgemäße Entsorgung von Batterien/Akkus belastet die Umwelt und setzt für Menschen, Tiere, und Pflanzen schädigende Stoffe frei. Batterien und Akkus bitte nur in entladenen Zustand abgeben.

Kleben Sie bei lithiumhaltigen Batterien und Akkus die Kontakte ab, um Kurzschlüsse und deren mögl. Folgen (Feuer/Explosion) zu vermeiden.

- Verwenden Sie nur Batterien, die frei von Quecksilber & Cadmium sind.
- Batterien dürfen nicht in die Hände von Kindern gelangen. Kinder können Batterien verschlucken. Wurde eine Batterie verschluckt, muss sofort medizinische Hilfe in Anspruch genommen werden.
- Überprüfen Sie regelmäßig die Batterien um ein Auslaufen der Batterie zu vermeiden.
- Batterien dürfen keiner Hitze (z. B. Sonnenbestrahlung), Feuer ausgesetzt werden.
- ACHTUNG: Explosionsgefahr bei falscher Batteriehandhabung. Nur durch denselben oder baugleichen Batterietyp ersetzen.

- Das Gerät ausnahmslos nur in trockenen Innenräumen betreiben und niemals mit Feuchtigkeit in Verbindung bringen.
- Schützen Sie das Gerät vor tropfenden oder spritzenden Flüssigkeiten, und stellen Sie keine mit Flüssigkeit gefüllten Gefäße (z. B. Vasen) auf das Gerät.
- Betreiben Sie das Gerät nur in einem gemäßigten Klima.
- Schließen Sie das Gerät nur an eine vorschriftsmäßig installierte und geerdete Netzsteckdose an. Die Netzspannung muss mit den Angaben auf dem Typenschild des Gerätes übereinstimmen.
- Achten Sie darauf, dass im Betrieb das Netzkabel niemals nass oder feucht wird. Das Netzkabel darf nicht eingeklemmt oder anderweitig beschädigt werden.
- Der Netzstecker dient als Trennvorrichtung und muss ohne Schwierigkeiten benutzbar sein.
- Achten Sie beim Verlegen des Netzkabels darauf, dass es beim Betrieb des Gerätes nicht zu einer Stolperfalle werden kann.
- Lassen Sie beschädigte Netzstecker oder Netzkabel sofort von dem Kundenservice austauschen.
- Prüfen Sie das Gerät, das Netzkabel sowie den Netzstecker regelmäßig auf sichtbare Beschädigungen. Verwenden Sie das Gerät auf keinen Fall, wenn Sie Beschädigungen festgestellt haben.
- Benutzen Sie das Gerät nicht, wenn es Beschädigungen aufweist, wenn es heruntergefallen ist oder nicht einwandfrei funktioniert.
- Sie dürfen das Gehäuse nicht öffnen oder reparieren. In diesem Falle ist die Sicherheit nicht gegeben und die Garantie erlischt. Reparaturen bzw. wechseln der fest eingebauten Akkus sind ausschließlich durch einen Service-/ Kundencenter oder Fachbetrieb auszuführen.
- Ziehen Sie bei Gewitter oder einer längeren Abwesenheit (z.B. Urlaub) den Netzstecker und entnehmen Sie ggf. die Batterien.
- Kinder sollten das Gerät nur unter Aufsicht Erwachsener betreiben.
- Lassen Sie das Gerät während des Gebrauchs nicht unbeaufsichtigt.
- Das Gerät ausnahmslos nur mit einem trockenen Abstaubtuch reinigen.
- KEINE REINIGUNGSMITTEL oder TÜCHER mit GROBEN Material verwenden!!!
- Das Gerät keiner Sonnenbestrahlung oder anderen Hitzequellen aussetzen.
- Stellen Sie das Gerät so auf, dass kein Hitzestau entstehen kann, also frei und gut belüftet.
- Achten Sie darauf, dass an den Seiten ein Mindestabstand von 10 cm besteht, um eine ausreichende Luftzirkulation zu gewährleisten.
- Decken Sie niemals die Belüftungsöffnungen zu!!!
- Offene Brandquellen, wie z.B. brennende Kerzen, dürfen nicht auf das Gerät gestellt werden.
- Das Gerät an einem sicheren, erschütterungsfreien Platz aufstellen.
- Benutzen Sie das Gerät nicht, wenn es Beschädigungen aufweist, wenn es heruntergefallen ist oder nicht einwandfrei funktioniert.
- Gerät möglichst weit entfernt von Computern und Mikrowellengeräten platzieren, da es sonst evtl. zu Empfangsstörungen im Radiobetrieb kommen kann.
- Treten wegen einer elektrostatischen Entladung oder kurzzeitigen Netzüberspannung Fehlfunktionen auf, setzen Sie das Gerät zurück. Ziehen Sie hierfür den Netzstecker bzw. Netzadapter und schließen ihn nach einigen Sekunden wieder an.



WARNUNG

VERSCHLUCKEN DER BATTERIE FÜHRT ZU VERÄTZUNGEN

Das Produkt enthält eine Knopfzellenbatterie.

Ein verschlucken dieser Batterie kann innere Verbrennungen verursachen und innerhalb von 2 Stunden zum Tode führen. Batterien dürfen nicht in die Hände von Kindern gelangen. Kinder können Batterien verschlucken. Wurde eine Batterie verschluckt, muss sofort medizinische Hilfe in Anspruch genommen werden. Wenn das Batteriefach nicht mehr ordnungsgemäß schließt, verwenden Sie das Produkt nicht weiter und halten es von Kindern fern. Wenn Sie meinen, dass Batterien verschluckt wurden oder sich in irgendeinem Körper-teil befinden, suchen Sie unverzüglich medizinische Hilfe auf.



WARNUNG

Gefahr elektrischer Schläge
Gerät nicht öffnen!



Zur Vermeidung von Stromschlägen darf dieses Gerät nicht geöffnet werden. Es enthält keine Bauteile, die vom Benutzer gewartet oder repariert werden können, Wartungs- und Reparaturarbeiten dürfen nur von Fachpersonal ausgeführt werden.



Dieses Symbol zeigt an, dass im Inneren des Gerätes gefährliche Spannungen vorhanden sind, und einen Stromschlag verursachen können.



Dieses Symbol weist auf wichtige Bedienungs- und Wartungsanweisungen bezüglich des Geräts hin.

BEDIENELEMENTE

- 1 Kabellose Ladestation
- 2 **SET / MEM / M+** Speichertaste
- 3 < (Rückwärts) Taste
- 4 > (Vorwärts) Taste
- 5 **SNOOZE / SLEEP / DISPLAY DIMMER**
Schlummer/Einschlaf & Dimmer Taste
- 6 **AL1 / AL OFF**  Alarm1 & leiser
- 7 **AL2 / AL OFF**  Alarm2 & lauter
- 8 **ON/OFF**  Ein/Aus Taste
- 9 Ladestatusanzeige für kabelloses Laden
- 10 Batterie leer Anzeige
- 11 Display
- 12 Wecker 1 Anzeige
- 13 Wecker 2 Anzeige
- 14 Netzteilbuchse
- 15 Antenne
- 16 Batteriefach
- 17 Lautsprecher

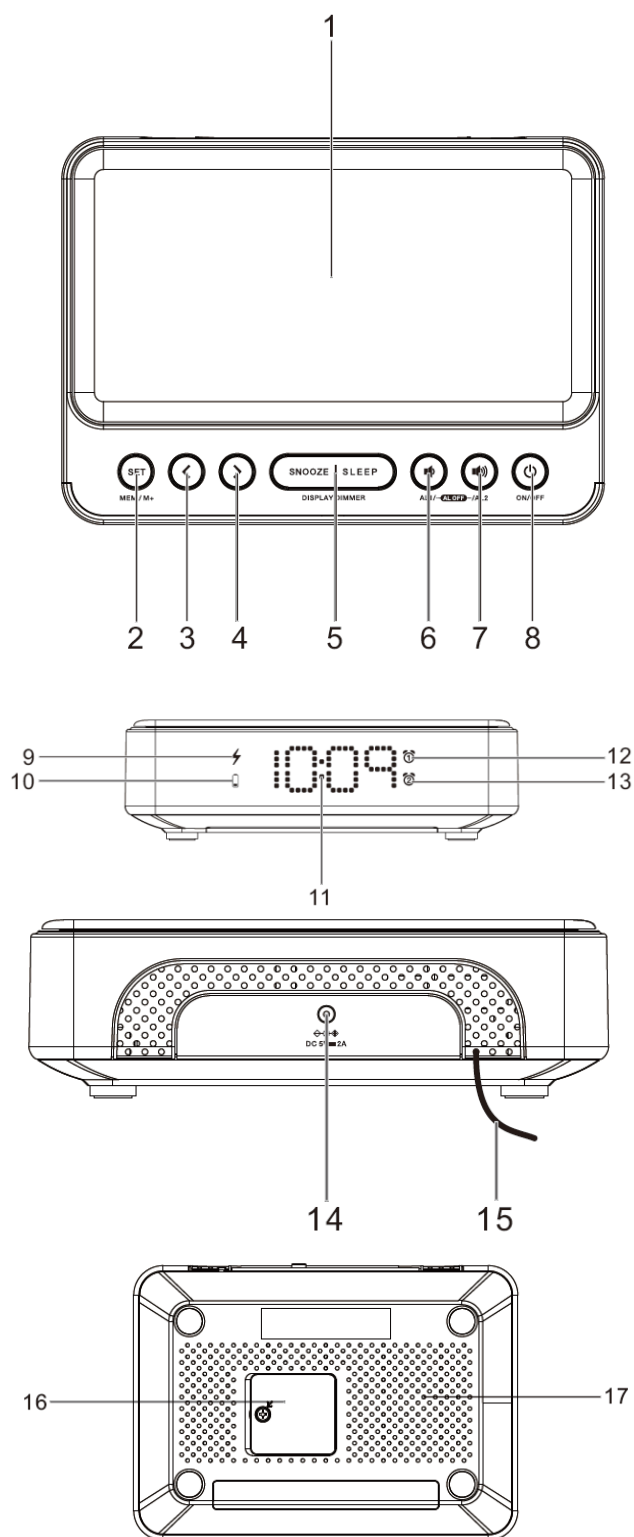

INBETRIEBNAHME

AM STROMNETZ ANSCHLIESSEN

- Schließen Sie den Netzadapter an eine ordnungsgemäß installierte Steckdose und am Gerät an.
- Das Radio ist betriebsbereit und befindet sich im Standby-Modus, wenn die Anzeige eingeschaltet ist.

BACKUPSYSTEM

- Das Radio ist mit einem Backupsystem ausgestattet. Dafür benötigen Sie eine 3 V Lithium-Knopfzelle (Typ: CR2032, nicht im Lieferumfang enthalten). Legen Sie die Batterie ins Batteriefach ein und achten Sie darauf, dass die positive und negative (+ oder -) Seite der Batterie mit den entsprechenden Kontakten im Batteriefach in Berührung kommt.
- Bei einem Spannungsabfall schaltet das Radio automatisch auf Batteriebetrieb und schützt so die Uhr- und Weckzeiteinstellungen. Bei Batteriebetrieb erlischt die Anzeige.
- Verwenden Sie zum Lösen der Schraube des Batteriefachdeckels einen Schraubenzieher.
- Das Batteriesymbol leuchtet wenn die Batterie leer oder wenn keine eingelegt ist.
- Trennen Sie das Gerät nicht vom Netz, wenn Sie die Batterie wechseln. Ansonsten würden alle Uhr- und Weckzeiteinstellungen verloren gehen.



EINSTELLUNG DER UHRZEIT

1. Halten Sie im Standby-Modus die Taste „**SET / MEM / M+**“ gedrückt, um in den Einstellmodus für die Uhrzeit zu gelangen. Die Anzeige blinkt.
2. Einstellen der Uhrzeit: Drücken Sie für die Einstellung der Stunden die Taste „>“ und für die Minuten die Taste „<“.
3. Drücken Sie die Taste „**SET / MEM / M+**“ um die Einstellung zu speichern/bestätigen.



VERWENDUNG DER ANTENNE

Wickeln Sie die Antenne ab, um den besten UKW-Empfang zu haben.

EINSTELLEN DER WIEDERGABELAUTSTÄRKE

Drücken Sie während der Radiowiedergabe die Taste „“ oder „“, um die Lautstärke einzustellen.

RADIO HÖREN

1. Drücken Sie die Taste „**ON/OFF** “ um das Radio einzuschalten.
2. Drücken Sie die Taste „<“ oder „>“, um die Frequenz einzustellen.
3. Halten Sie die Taste „<“ oder „>“ gedrückt, um den nächsten verfügbaren UKW-Radiosender einzustellen.
4. Drücken Sie die Taste „**ON/OFF** “, um das Radio auszuschalten.

EINSTELLEN DER SPEICHERPLATZBELEGUNG





Sie können bis zu 10 Radiosender auf den Speicherplätzen abspeichern.

1. Stellen Sie hierfür einen Radiosender ein.
2. Halten Sie die Taste „**SET / MEM / M+**“ solange gedrückt, bis „P01“ (oder der nächste freie Speicherplatz) auf der Anzeige angezeigt wird.
3. Drücken Sie die Taste „<“ oder „>“, um einen Speicherplatz auszuwählen (P01 – P10).
4. Drücken Sie zur Bestätigung die Taste „**SET / MEM / M+**“. Der Radiosender ist nun auf dem Speicherplatz gespeichert.
5. Drücken Sie mehrfach während der Radiowiedergabe die Taste „**SET / MEM / M+**“ um einen Speicherplatz auszuwählen. Sie können jedoch auch die Taste „**SET / MEM / M+**“ einmal und anschließend „<“ oder „>“ drücken, um einen abgespeicherten Radiosender auszuwählen.

VERWENDEN DES WECKERS

EINSTELLEN DES WECKERS

Das Radio besitzt 2 Wecker. Um die Weckzeit einzustellen:



1. Halten Sie im Standby-Modus die Taste „**AL1 / AL OFF**  ” oder “**AL2 / AL OFF**  ” gedrückt, um in den Einstellmodus für die Weckzeit zu gelangen.
2. Drücken Sie in diesem Modus mehrmals die Taste „**AL1 / AL OFF**  ” oder “**AL2 / AL OFF**  ”, um zwischen den einzelnen Einstelloptionen auszuwählen.

Weckzeit <> Wecksignal

- **Einstellen der Weckzeit:**
Drücken Sie für die Einstellung der Stunden die Taste „<“ und für die Minuten die Taste „>“. Drücken und halten der Tasten beschleunigt die Einstellung.
- **Einstellen des Wecksignals:**
Drücken Sie die Taste „<“ oder „>“, um den Summer (Anzeige bu) oder das Radio (Anzeige der Empfangsfrequenz) als Wecker-Soundquelle einzustellen.

Hinweis: Wenn Sie als Wecksignal Radio eingestellt haben, dann wird für der zuletzt eingestellte Radiosender verwendet.

EIN/AUSSCHALTEN DES WECKERS

Im Standby drücken Sie die Taste „**AL1 / AL OFF**  ” oder “**AL2 / AL OFF**  ”, um den entsprechenden Wecker ein- bzw. auszuschalten. Ist der Wecker aktiviert, dann leuchtet die LED für Wecker 1 oder 2.

DEAKTIVIERUNG DES ERTÖNENDEN WECKSIGNALS

- Drücken Sie eine der Tasten „**AL OFF**“, um den ertönenden Wecksound abzuschalten.
- Beim Ertönen des Weckers blinkt die LED für Wecker 1 oder 2.

SCHLUMMERFUNKTION

- Drücken Sie die Taste „**SNOOZE / SLEEP**“, um den ertönenden Wecksound vorübergehend abzuschalten. Der Wecker wird nach Ablauf der Schlummerzeit (9 Minuten) wieder ertönen.
- Die entsprechende LED der Weckers 1 oder 2 blinkt während dieser Schlummerzeit.
- Drücken Sie eine der Tasten „**AL OFF**“, um die Schlummerzeit und den Wecker zu beenden.

SLEEP

- Die Einschlafautomatik definiert die Zeitdauer, die vergeht, bevor sich das Radio selbstständig abschaltet.
- Drücken Sie bei eingeschaltetem Radio mehrmals die Taste „**SNOOZE / SLEEP**“, um die Zeit für die Einschlafautomatik auszuwählen (verfügbare Optionen: Off, 10, 20, 30, 40, 50, 60, 70, 80 und 90 Minuten).
- Wenn diese Zeitperiode abgelaufen ist, schaltet sich das Radio selbstständig ab.
- Drücken Sie die Taste „**SNOOZE / SLEEP**“, um die noch bis zum Ausschalten des Radios verbleibende Zeit zu überprüfen.
- Drücken Sie die Taste „**ON/OFF**  ”, um diese Funktion aufzuheben.

ANZEIGEINFORMATIONEN

- Drücken Sie im Radiomodus einmal die Taste „<“ oder „>“, um kurzzeitig anstatt der Uhrzeit die gegenwärtige Radiofrequenz anzeigen zu lassen.

HELLIGKEIT DER ANZEIGE

- Drücken Sie im Standby-Modus die Taste „DISPLAY/DIMMER“, um die Helligkeitsstufe der Anzeige (aus, niedrig mittel oder hell) zu ändern.

KABELLOSE MOBILGERÄTELDUNG

UNTERSTÜTZTE GERÄTE:

- Mobiltelefone welche die kabellose Ladung unterstützen (auch mit Kunststoffschutzgehäusen bis zu 3 mm Dicke).
- Kabellose Kopfhörer bei denen das Ladegehäuse die kabellose Ladung unterstützt.

Platzieren Sie das Mobiltelefon auf der Ladestation wie unten abgebildet.

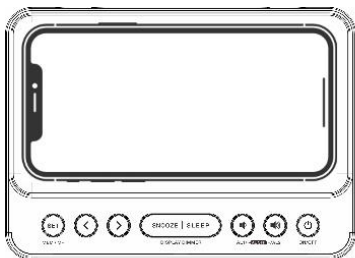

WARNUNG:

Entfernen Sie vor dem Aufladen die Metall- oder magnetische Schutzhülle vom Telefon. Legen Sie beim Aufladen des Telefons keine Gegenstände mit Magnetstreifen oder andere Metallgegenstände auf das Ladegerät. Es könnten die Gegenstände oder das Gerät beschädigt werden.

Prüfen Sie die Statusanzeige für das kabellose Laden (auf dem Uhrendisplay), um den Ladestatus zu überwachen.



Ladeanzeige

- | | |
|------------------------|---|
| Die LED leuchtet grün: | Das Gerät wird ordnungsgemäß geladen. |
| Die LED leuchtet rot: | Das Gerät ist aufgeladen. |
| Die LED blinkt rot: | Das Gerät wird nicht korrekt geladen.
Positionieren Sie das zu ladende Gerät neu |

Hinweis:

Wenn ein iOS-Gerät vollständig aufgeladen ist, leuchtet die LED-Anzeige möglicherweise weiter.

Während des Ladevorganges kann der Radioempfang eingeschränkt sein.

IMPORTEUR

Wörlein GmbH
Gewerbestr. 12
D 90556 Cadolzburg
Deutschland

Tel.: +49 9103 71 67 0
Fax: +49 9103 71 67 12
E-Mail: service@soundmaster.de
Web: www.soundmaster.de

Die aktuelle Version der Bedienungsanleitung kann unter www.soundmaster.de heruntergeladen werden

Technische Änderungen und Druckfehler vorbehalten

Urheberrecht liegt bei Woerlein GmbH, 90556 Cadolzburg, www.soundmaster.de

Vervielfältigung nur mit ausdrücklicher Genehmigung der Woerlein GmbH



ENVIRONMENTAL PROTECTION



Do not dispose of this product with the normal household waste at the end of its life cycle. Return it to a collection point for the recycling of electrical and electronic devices. This is indicated by the symbol on the product, user manual or packaging

The materials are recyclable according to their labeling. By reusing materials or other forms of recycling old devices and packaging, you are making an important contribution to protecting our environment. If necessary, remove batteries and personal data before disposal free of charge and ask your local authority about the responsible disposal point

	WARNING Risk of electric shock Do not open!	
Caution: To reduce the risk of electric shock, do not remove the cover (or back). There are no user serviceable parts inside. Refer servicing to qualified service personnel.		



This symbol indicates the presence of dangerous voltage inside the enclosure, sufficient enough to cause electric shock.



This symbol indicates the presence of important operating and maintenance instructions for the device

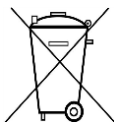

Used batteries are hazardous waste and NOT to be disposed of with the household waste! As a consumer you are legally obligated to return all batteries for environmentally responsible recycling – no matter whether or not the batteries contain harmful substances*)

Return batteries free of charge to public collection points in your community or shops selling batteries of the respective kind.

Only return fully discharged batteries



*) marked **Cd** = cadmium, **Hg** = mercury, **Pb** = lead

- Only use mercury and cadmium-free batteries.
- Used batteries are hazardous waste and NOT to be disposed of with the household waste!!!
- Keep batteries away from children. Children might swallow batteries.
- Contact a physician immediately if a battery was swallowed.
- Check your batteries regularly to avoid battery leakage.
- Batteries shall not be exposed to excessive heat such as sunshine, fire or the like.
- CAUTION: Danger of explosion if battery is incorrectly replaced
- Replace only with the same or equivalent type

	WARNING
DO NOT INGEST BATTERY, CHEMICAL BURN HAZARD	
This product contains a coin/button cell battery. If the coin/button cell battery is swallowed, it can cause severe internal burns in just 2 hours and can lead to death.	
Keep new and used batteries away from children. If the battery compartment does not close securely, stop using the product and keep it away from children.	
If you think batteries might have been swallowed or placed inside any part of the body, seek immediate medical attention.	

- Use the device in dry indoor environments only.
- Protect the device from humidity.
- This apparatus is for moderate climates areas use, not suitable for use in tropical climates countries.
- No objects filled with liquids, such as vases, shall be placed on the apparatus.
- The mains plug or an appliance coupler is used as the disconnect device, the disconnect devices shall remain readily operable.
- Connect this device to a properly installed and earthed wall outlet only. Make sure the mains voltage corresponds with the specifications on the rating plate.
- Make sure the mains cable stays dry during operation. Do not pinch or damage the mains cable in any way.
- A damaged mains cable or plug must immediately be replaced by an authorized service center.
- In case of lightning, immediately disconnect the device from the mains supply.
- Children should be supervised by parents when using the device.
- Clean the device with a dry cloth only.
- Do NOT use CLEANING AGENTS or ABRASIVE CLOTHS!
- Do not expose the device to direct sunlight or other heat sources.
- Install the device at a location with sufficient ventilation in order to prevent heat accumulation.
- Do not cover the ventilation openings!
- Install the device at a safe and vibration-free location.
- Install the device as far away as possible from computers and microwave units; otherwise radio reception may be disturbed.
- Do not open or repair the enclosure. It is not safe to do so and will void your warranty. Repairs only by authorized service/ customer center.
- No naked flame sources, such as lighted candles, should be placed on the unit.
- When you are necessary to ship the unit store it in its original package. Save the package for this purpose.
- In case of malfunction due to electrostatic discharge or fast transient (burst), remove and reconnect the power supply.
- If the unit is not using for a long period of time, disconnect it from the power supply by unplugging the power plug. This is to avoid the risk of fire.

LOCATIONS OF CONTROLS

- 1 Wireless charging pad
- 2 **SET / MEM / M+** button
- 3 **<** (backward) button
- 4 **>** (forward) button
- 5 **SNOOZE / SLEEP / DISPLAY DIMMER** button
- 6 **AL1 / AL OFF**  Alarm1 & volume down
- 7 **AL2 / AL OFF**  Alarm2 & volume up
- 8 **ON/OFF**  button
- 9 Wireless charging status indicator
- 10 Low battery indicator
- 11 Display
- 12 Alarm 1 indicator
- 13 Alarm 2 indicator
- 14 DC In jack
- 15 Antenna
- 16 Battery compartment
- 17 Speaker

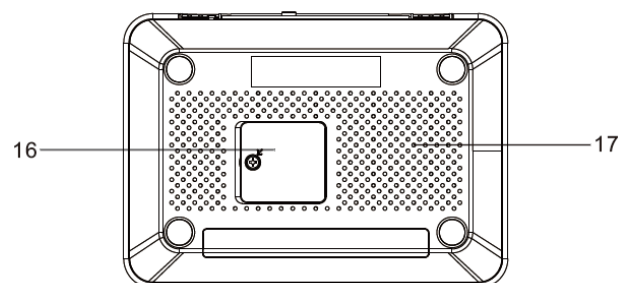
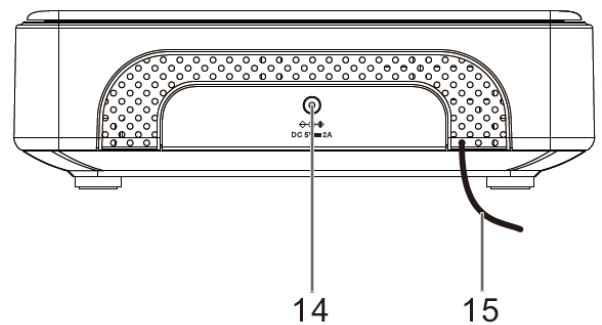
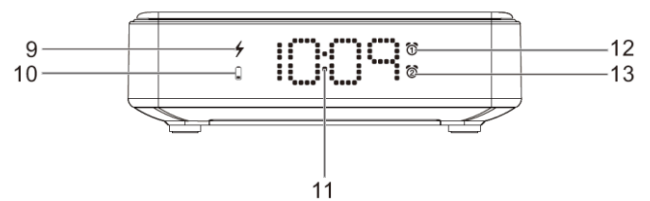
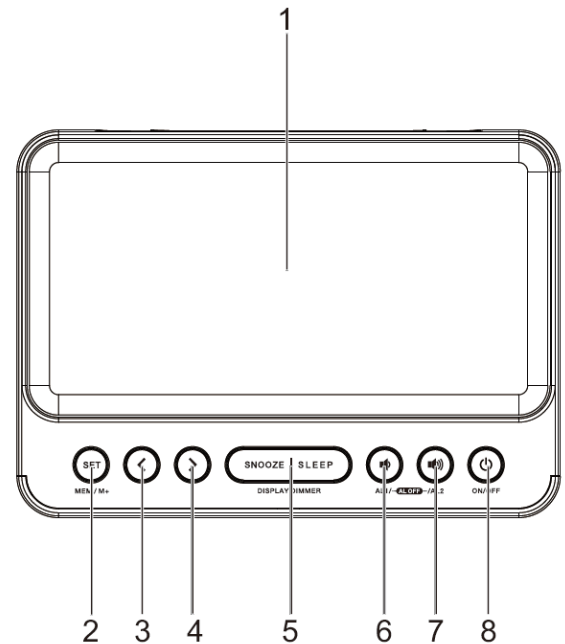

GETTING STARTED

CONNECTING TO POWER

- Connect the AC adaptor to a wall socket and to the DC IN jack.
- The radio is powered and in standby mode when you see the display is switched on.

BACKUP SYSTEM

- The radio is equipped with a backup system. It requires a 3 V lithium battery (type: CR2032 not included). Insert the battery into the battery compartment and make sure the positive and negative (+ or -) sides of the battery are in contact with the corresponding terminals in the battery compartment.
- If a power cut occurs, the radio automatically switches to the battery power supply and keeps the clock and timer settings.
- To open the battery compartment, use a screwdriver to detach the screw on the compartment door.
- The battery indicator lit when the battery should be replaced
- When replacing the battery, do not disconnect the power adapter. Otherwise, all clock and alarm settings will be lost.

SETTING THE CLOCK

- In standby mode, press and hold the “**SET / MEM / M+**” button to enter the clock setting mode. The display flashes.
- Setting the time: Press the “>” button to set the hour time and “<” button to set the minute time.
- Press the “**SET / MEM / M+**” button to confirm setting.



USING THE ANTENNA

Unroll and extend the antenna to improve FM signal reception.

CONTROLLING THE SOUND VOLUME

While listening to the radio, press the “” or “” button to control the volume.

LISTENING TO RADIO

1. Press the “**ON/OFF** ” button to switch the radio on.
2. Press the “<” or “>” button to adjust frequency.
3. Press and hold the “<” or “>” button to automatically tune to the next available FM station.
4. Press the “**ON/OFF** ” button to switch the radio off.

SETTING PRESET STATIONS





You can store up to 10 preset stations.

1. Tune to a station.
2. Press and hold the “**SET / MEM / M+**” button until “P01” (or the next available preset slot) shows on the display.
3. Press the “<” or “>” button to select a preset number (P01-P10).
4. Press the “**SET / MEM / M+**” button to confirm. The preset station has been set up.
5. Press the “**SET / MEM / M+**” button repeatedly while listening to the radio to select a preset station. Alternatively, press the “**SET / MEM / M+**” button once and then press the “<” or “>” button to select a preset station.

USING THE ALARMS

SETTING ALARMS

The radio lets you have 2 alarm settings. To set the alarms:



1. In standby mode, press and hold the “**AL1 / AL OFF**  ” or “**AL2 / AL OFF**  ” button to enter the alarm time setting mode.
2. In the alarm setting mode, press the “**AL1 / AL OFF**  ” or “**AL2 / AL OFF**  ” button repeatedly to cycle through the setting options:

Alarm time > Alarm sound source

- **Setting alarm time:**
Press the “>” to set the hour time and “<” button to set the minute time.
Press and hold the buttons to change quickly.
- **Setting alarm sound source:**
Press the “>” or “<” button to select buzzer (bu) or radio (last used frequency) as alarm sound source. The corresponding alarm indicator will turn on according to your selection.

Note: When the alarm is set to radio mode, the alarm will use the last tuned radio station.

TURNING THE ALARMS ON OR OFF

In standby mode, press the “**AL1 / AL OFF**  ” or “**AL2 / AL OFF**  ” button to enable or disable the respective alarm. The corresponding Alarm 1 or Alarm 2 indicator will switch on when the alarm is enabled.

DEACTIVATING A SOUNDING ALARM

- Press any “**AL OFF**” button to switch off a sounding alarm.
- When the alarm sounds, the corresponding Alarm 1 or Alarm 2 indicator flashes on the display.

SNOOZE

- To temporarily silence a sounding alarm, press the “**SNOOZE / SLEEP**” button. The alarm will sound again when the snooze period (9 minutes) is over.
- The corresponding Alarm 1 or Alarm 2 indicator flashes on the display during the snooze period.
- To cancel the snooze period and the alarm, press any “**AL OFF**” button.

SLEEP

- This sleep function defines the duration of time before the radio switches itself off automatically.
- When the radio is switched on, press the “**SNOOZE / SLEEP**” button repeatedly to select a sleep period (Options: OFF, 10, 20, 30, 40, 50, 60, 70, 80 and 90 minutes).
- The radio will automatically switch off when the sleep period is over.
- Press “**SNOOZE / SLEEP**” to check the remaining time before the radio switches off.
- Press “**ON/OFF**  ” to cancel this function.

DISPLAY INFORMATION

- In radio mode, press the “<” or “>” button once to briefly change the display from the clock time to the current radio frequency.

DISPLAY BRIGHTNESS

- In standby mode, press the “**DISPLAY DIMMER**” button to change the brightness level of the display (off, low, medium or high).

WIRELESS CHARGING

Supports:

- Wireless charging phones (also works with plastic cases up to 3mm thick)
- Wireless earphones with wireless charging case

Place phones face up on the wireless charging pad as pictured below:

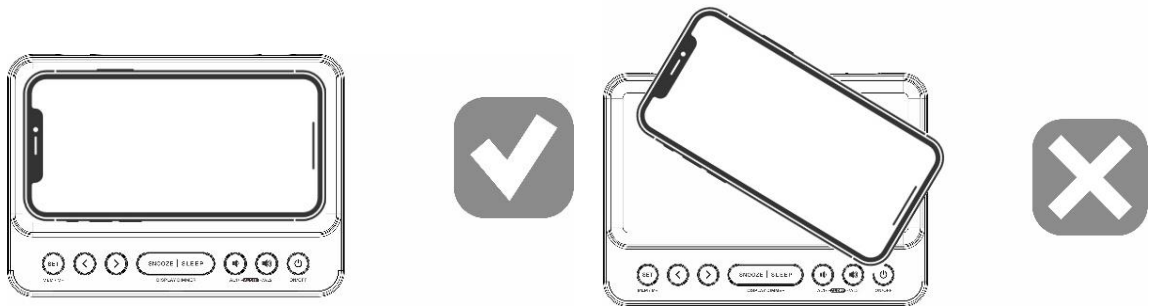

WARNING:

Remove metal protective or magnetic case from phone before charging. When charging phone, do not place magnetic-stripped or other metal objects on the charger. Doing so could damage the object or this unit.

Check the wireless charging indicator on the clock display to monitor the charging status.



- | | |
|--------------------------|--|
| The LED lit green: | Device is charging properly. |
| The LED becomes red: | Device is charged. |
| The LED is red blinking: | Device is not charging properly.
Reposition device. |

Note:

When an iOS device is fully charged, the LED indicator light may remain lit. Radio reception may be limited during the charging process.

IMPORTER

Wörlein GmbH	Tel.: +49 9103 71 67 0
Gewerbestr. 12	Fax.: +49 9103 71 67 12
D 90556 Cadolzburg	Email: service@soundmaster.de
Germany	Web: www.soundmaster.de

The current instruction manual can be downloaded from www.soundmaster.de.
 Technical changes and misprints reserved.
 Copyright by Woerlein GmbH, 90556 Cadolzburg, www.soundmaster.de
 Duplication only with the permission of Woerlein GmbH



PROTECTION DE L'ENVIRONNEMENT

Ne jetez pas ce produit avec les ordures ménagères lorsqu'il est usagé. Retournez-le à un point de collecte pour le recyclage des appareils électriques et électroniques. Cette recommandation est indiquée par le symbole sur le produit, le mode d'emploi ou l'emballage.

Les matériaux sont recyclables selon leur étiquetage. En réutilisant des matériaux ou d'autres formes de recyclage d'anciens appareils et emballages, vous apportez une contribution importante à la protection de notre environnement. Si nécessaire, retirez les piles et les données personnelles avant l'élimination gratuitement et demandez à votre autorité locale le point d'élimination responsable

	ATTENTION	
Risque d'électrocution Ne pas ouvrir!		
Attention!: Pour réduire le risque d'électrocution, ne retirez pas le couvercle (ou l'arrière). L'utilisateur ne peut entretenir aucune pièce à l'intérieur. Confiez l'entretien à un personnel qualifié.		



Ce symbole indique la présence d'une tension dangereuse à l'intérieur de l'appareil, qui est suffisante pour provoquer un choc électrique.



Ce symbole indique la présence de consignes importantes de fonctionnement et d'entretien de pour l'appareil

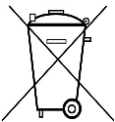

Les piles usages sont des déchets dangereux et ne doivent PAS être jetées avec les ordures ménagères ! La loi impose aux consommateurs de disposer de **toutes les piles** pour un recyclage écologique – et ce que les piles soient de contenance dangereuse ou pas*).

**Disposer gratuitement des piles dans les points de collecte de votre communauté ou auprès des magasins détaillant les piles de même catégories.
Ne disposez que de piles entièrement vides.**

***) marquée Cd = cadmium, Hg = mercure, Pb = plomb**



**AVERTISSEMENT
N'INGÉREZ PAS LA PILE : RISQUE DE BRÛLURES
CHIMIQUES**

Ce produit contient une pile bouton/en forme de pièce. Si la pile bouton/en forme de pièce est avalée, elle peut causer des brûlures internes graves en seulement 2 heures et peut conduire à la mort.



Gardez les piles neuves et usagées hors de portée des enfants. Si le compartiment à piles ne se ferme pas correctement, arrêtez d'utiliser le produit et gardez-le hors de portée des enfants.

Si vous pensez que les piles peuvent avoir été avalées ou placées dans une partie du corps quelconque, consultez immédiatement un médecin

- N'utilisez l'appareil qu'à l'intérieur dans un lieu sec
- Protégez l'appareil contre l'humidité
- N'ouvrez pas l'appareil **RISQUE D'ELECTROCUTION !** Faites effectuer l'ouverture et l'entretien par un personnel qualifié
- Ne connectez cet appareil qu'à une prise murale correctement installée et reliée à la terre Assurez-vous que la tension principale corresponde aux recommandations de la plaque d'indice

- Assurez-vous que le câble d'alimentation reste au sec pendant le fonctionnement. Ne pincez pas le câble et ne l'endommagez d'aucune façon
 - Un câble de réseau ou une prise abimés doivent être immédiatement remplacés par un centre agréé.
 - En cas de tonnerre, débranchez immédiatement l'appareil de l'alimentation.
 - Les enfants doivent être surveillés par leurs parents lorsqu'ils utilisent l'appareil.
 - Ne nettoyez l'appareil qu'avec un tissu sec.
- N'utilisez PAS de PRODUITS DETERGENTS ou de CHIFFONS ABRASIFS !
- N'exposez pas l'appareil à la lumière directe du soleil ou toute autre source de chaleur
 - Installez l'appareil dans un emplacement suffisamment ventilé pour éviter une accumulation de chaleur.
 - Ne recouvrez pas les grilles d'aération !
 - Installez l'appareil dans un emplacement sécurisé et sans vibrations.
 - Ne pas installer l'appareil à proximité d'ordinateurs et fours à micro-ondes; sinon la réception de radio pourrait être perturbée.
 - Ne pas ouvrir ou réparer l'appareil. Cela est dangereux et annulerait la garantie. La réparation doit être uniquement effectuée que par un centre de réparations / service agréé.
 - N'utilisez que des piles au mercure et sans cadmium.
 - Les piles usagées sont des déchets dangereux et ne doivent PAS être jetées avec les ordures ménagères !!! Ramenez les piles à votre point de vente ou aux points de collecte de votre ville.
 - Eloignez les piles des enfants. Les enfants pourraient avaler les piles. En cas d'ingestion d'une pile, contactez immédiatement un médecin.
 - Vérifiez régulièrement vos piles pour éviter les fuites.
 - La prise de courant ou un coupleur d'appareil est utilisé comme dispositif de déconnexion, les dispositifs de déconnexion doivent rester facilement utilisables.
 - Aucune source de flamme nue, telle que des bougies allumées, ne doit être placée sur l'appareil.
 - Aucun objet rempli de liquide, tel que des vases, ne doit être placé sur l'appareil.
 - Cet appareil, conçu pour les climats modérés, ne convient pas pour une utilisation dans les pays au climat tropical.

EMPLACEMENT DES COMMANDES

- 1 Socle de charge sans fil
- 2 **SET / MEM / M+** touche de mise en mémoire
- 3 **<** touche (retour en arrière)
- 4 **>** touche (avance)
- 5 **SNOOZE / SLEEP / DISPLAY DIMMER**
Touche rappel d'alarme / veille / gradateur d'écran
- 6 **AL1 / AL OFF**  alarme 1 et diminution du volume
- 7 **AL2 / AL OFF**  alarme 2 et augmentation du volume
- 8 **ON/OFF**  bouton marche/arrêt
- 9 Voyant d'état de la recharge sans fil
- 10 Voyant de batterie faible
- 11 Écran
- 12 Voyant de l'alarme 1
- 13 Voyant de l'alarme 2
- 14 Prise d'entrée CC
- 15 Antenne
- 16 Compartiment à piles
- 17 Haut-parleur

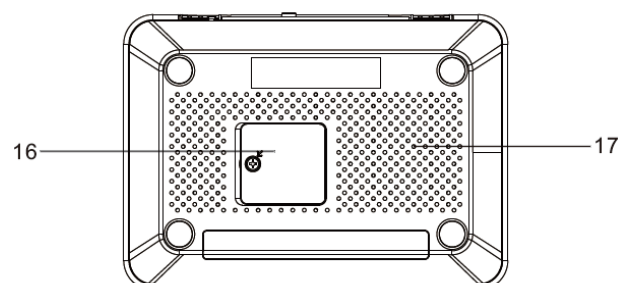
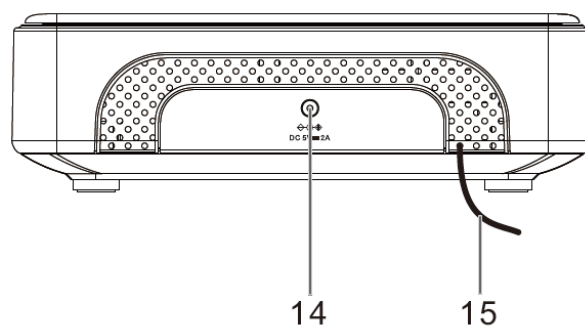
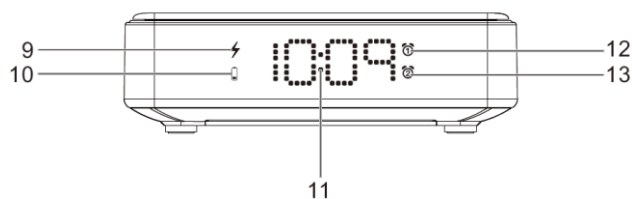
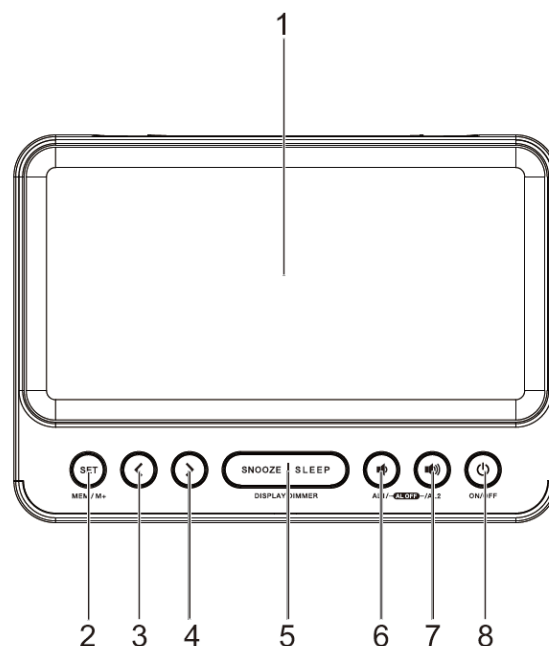

POUR COMMENCER

MISE SOUS TENSION

- Branchez l'adaptateur CA au secteur et l'autre bout du cordon d'alimentation sur la prise d'entrée CC.
- La radio est sous tension et en veille lorsque l'écran est allumé.

SYSTEME AUXILIAIRE

- La radio est équipée d'un système auxiliaire. Il nécessite une pile lithium 3 V (de type : CR2032 non fournie). Insérez la pile dans le compartiment en veillant à respecter la polarité (+/-).
- Si une coupure de courant survient, la radio utilisera automatiquement l'alimentation fournie par la pile et gardera les réglages de l'horloge et des alarmes.
- Pour ouvrir le compartiment à pile, utilisez un tournevis pour retirer la vis sur le couvercle du compartiment.
- L'indicateur de niveau de la batterie s'allume lorsqu'elle doit être remplacée.
- Lorsque vous changez la pile, ne débranchez pas l'alimentation. Sans quoi, les réglages de l'horloge et des alarmes seront perdus.

REGLAGE DE L'HORLOGE

- En mode veille, appuyez longuement sur « **SET / MEM / M+** » pour accéder au mode de réglage de l'heure. L'écran clignote.
- Réglage de l'heure : appuyez sur la touche « > » pour régler l'heure et la touche « < » les minutes.
- Pressez sur la touche « **SET / MEM / M+** » pour confirmer chaque option de réglage.



UTILISATION DE L'ANTENNE

Déployez l'antenne pour améliorer la qualité de réception du signal FM.

REGLAGE DU VOLUME

La radio en marche, appuyez sur la touche «  » ou «  » pour régler le volume.

ÉCOUTER LA RADIO

1. Appuyez sur « **ON/OFF**  » pour allumer la radio.
2. Appuyez sur « < » ou « > » pour définir une fréquence.
3. Maintenez enfoncée la touche « < » ou « > » pour syntoniser automatiquement la prochaine station FM disponible.
4. Appuyez sur « **ON/OFF**  » pour éteindre la radio.

MISE EN MEMOIRE DE STATIONS

Vous pouvez mettre en mémoire jusqu'à 10 stations.

1. Réglage des stations.
2. Maintenez appuyée la touche « **SET / MEM / M+** » jusqu'à ce que « P01 » (ou le prochain emplacement de mise en mémoire disponible) s'affiche à l'écran.
3. Appuyez sur « < » ou « > » pour sélectionner un numéro préréglé (de P01 à P10).
4. Appuyez sur « **SET / MEM / M+** » pour confirmer. La station a été sauvegardée.
5. Pendant que vous écoutez la radio, appuyez plusieurs fois sur la touche « **SET / MEM / M+** » pour sélectionner une station sauvegardée. Vous pouvez également appuyer une fois sur « **SET / MEM / M+** » puis sur « < » ou « > » pour sélectionner une station préréglée.

UTILISATION DES ALARMES

REGLAGES DES ALARMES

La radio est équipée de deux alarmes. Pour régler les alarmes :

1. En mode veille, appuyez longuement sur « **AL1 / AL OFF** » ou « **AL2 / AL OFF** » pour accéder au mode de réglage de l'alarme.
2. En mode de réglage de l'alarme, appuyez à plusieurs reprises sur la touche « **AL1 / AL OFF** » ou « **AL2 / AL OFF** » pour faire défiler les options de réglage :

Heure de l'alarme > Source de sonnerie de l'alarme
--

- **Réglage de l'heure de l'alarme** : Appuyez sur « < » pour régler les heures et sur « > » pour régler minutes.
- Maintenez enfoncés les boutons pour changer les valeurs rapidement.
- **Réglage du mode d'alarme** : Appuyez sur « < » ou « > » pour sélectionner la sonnerie ou la radio comme source audio de l'alarme. Le témoin d'alarme correspondant à votre sélection s'affichera à l'écran.
Appuyez sur le bouton « < » ou « > » pour sélectionner l'avertisseur (av) ou la radio (la fréquence de réception s'affiche) comme source de la sonnerie de l'alarme.
- Remarque : si vous optez pour la radio, la dernière station radio écoutée sera diffusée au moment de l'alarme.

ACTIVER OU DESACTIVER L'ALARME

En mode veille, appuyez sur la touche « **AL1 / AL OFF** » ou « **AL2 / AL OFF** » pour activer ou désactiver l'alarme respective. Le témoin correspondant (alarme 1/2, sonnerie/radio) s'affichera lorsque l'alarme est activée.

DESACTIVATION D'UNE ALARME QUI SONNE

- Appuyez sur n'importe quelle touche « **AL OFF** » pour désactiver l'alarme qui retentit.
- Lorsqu'une alarme sonne, le témoin correspondant (alarme 1/2, sonnerie/radio) clignote à l'écran.

REPORT D'ALARME

- Pour mettre provisoirement en sourdine une alarme qui sonne, appuyez sur la touche « **SNOOZE / SLEEP** ». L'alarme sonnera à nouveau une fois la durée du report écoulée (9 minutes).
- Le témoin correspondant (alarme 1/2, sonnerie/radio) clignotera à l'écran pendant la durée du report.
- Pour annuler la période de report et l'alarme, appuyez sur n'importe quelle touche « **AL OFF** ».

SOMMEIL

- Cette fonction permet de programmer le compte à rebours au terme duquel l'appareil s'éteint automatiquement.
- La radio allumée, appuyez plusieurs fois sur « **SNOOZE / SLEEP** » pour sélectionner l'une des options de période de sommeil suivantes : désactivé, 10, 20, 30, 40, 50, 60, 70, 80 et 90 minutes).
- La radio s'éteindra automatiquement à la fin de la période de sommeil.
- Appuyez sur la touche « **SNOOZE / SLEEP** » pour vérifier la durée restante avant l'extinction de la radio.
- Appuyez sur « **ON/OFF** » pour annuler cette fonction.

INFORMATIONS AFFICHEES

- En mode radio, appuyez une fois sur « < » ou « > » pour remplacer rapidement l'heure à l'écran par la fréquence de la station radio active.

LUMINOSITE DE L'ECRAN

- En mode veille, appuyez sur « **DISPLAY DIMMER** » pour modifier le niveau de luminosité de l'écran (désactivé, faible, moyen ou élevé).

CHARGE SANS FIL

Appareils pris en charge :

- Charge sans fil des téléphones (fonctionne également avec les étuis en plastique d'une épaisseur maximale de 3 mm)
- Écouteurs sans fil avec étui de charge sans fil

Placez les téléphones face vers le haut sur le socle de charge sans fil, comme illustré ci-dessous :

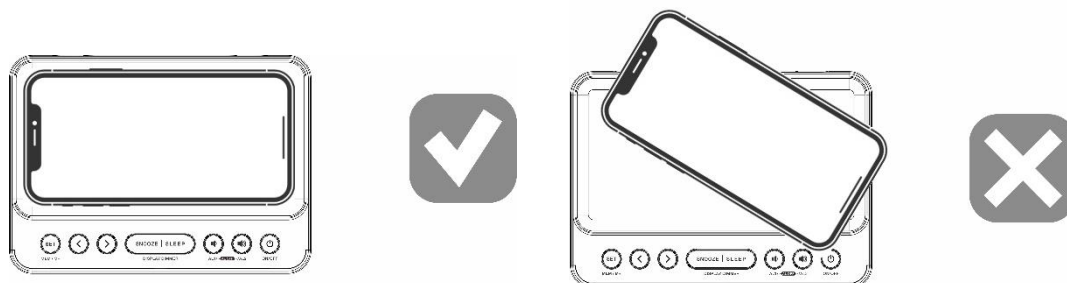

ATTENTION :

Retirez la protection métallique ou l'étui magnétique du téléphone avant de le charger. Lorsque vous chargez le téléphone, ne placez pas d'objets à bande magnétique ou d'autres objets métalliques sur le chargeur. Vous risqueriez d'endommager l'objet ou l'appareil.

Vérifiez le voyant de charge sans fil sur l'écran de l'horloge pour contrôler l'état de la charge.



Voyant d'état de la charge

Le voyant devient vert :	l'appareil se recharge correctement.
Le voyant devient rouge :	l'appareil se charge.
le voyant clignote en rouge :	l'appareil ne se recharge pas correctement.
	Repositionnez l'appareil.

Remarque :

Lorsqu'un appareil iOS est complètement chargé, le voyant peut rester allumé. La réception radio peut être limitée pendant le processus de charge.

IMPORTATEUR

Wörlein GmbH
Gewerbestr. 12
D 90556 Cadolzburg
Allemagne

Tél. : +49 9103 71 67 0
Fax : +49 9103 71 67 12
Email : service@soundmaster.de
Site web : www.soundmaster.de

Ce manuel d'instructions peut être téléchargé sur www.soundmaster.de.
Modifications techniques et fautes d'impression réservées.
Copyright de Wörlein GmbH, 90556 Cadolzburg, www.soundmaster.de
Duplication uniquement avec l'autorisation de Wörlein GmbH





MILIEUBESCHERMING



Gooi dit product niet weg bij het huishoudafval aan het einde van de levensduur ervan. Breng het product terug naar een inzamelingspunt voor hergebruik van elektrische en elektronische apparatuur. Dit wordt aangegeven door dit symbool op het product, in de gebruiksaanwijzing of op de verpakking.

De materialen zijn recyclebaar volgens hun etikettering. Door materialen te hergebruiken of andere vormen van recycling van oude apparaten en verpakkingen, levert u een belangrijke bijdrage aan de bescherming van ons milieu. Verwijder indien nodig de batterijen en persoonlijke gegevens voordat u deze gratis weggooit en vraag uw plaatselijke overheid naar het verantwoordelijke afvalpunt.

	WAARSCHUWING Risico voor een elektrische schok Niet openen!	
Waarschuwing: Verwijder de behuizing (of achterzijde) niet, om het risico op elektrische schokken te verkleinen. Geen voor de gebruiker te onderhouden onderdelen binnenin het apparaat. Laat reparatie over aan gekwalificeerd onderhoudspersoneel.		



Dit symbool wijst op de aanwezigheid van een gevaarlijke spanning binnenin de behuizing, die groot genoeg is om elektrische schokken te veroorzaken.



Dit symbool wijst de gebruiker op de aanwezigheid van belangrijke gebruiks- en onderhoudsinstructies voor het apparaat.

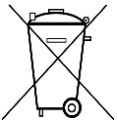

Gebruikte batterijen zijn gevaarlijk afval en mogen NIET weggegooid worden bij het huishoudelijk afval!!! Als consument bent u wettelijk verplicht alle batterijen terug te brengen voor milieuvriendelijk hergebruik - of de batterijen gevaarlijke stoffen*) bevatten of niet.

U kunt batterijen gratis terugbrengen naar openbare inzamelingspunten in uw gemeente of bij winkels die de betreffende soort batterijen verkopen.

Alleen volledig lege batterijen.

*) met de markering Cd = cadmium, Hg = kwik, Pb = lood

	WAARSCHUWING BATTERIJ NIET DOORSLIKKEN, RISICO OP CHEMISCHE BRANDWONDEN Dit product bevat een knoopcelbatterij. Als deze knoopcelbatterij wordt ingeslikt, kan dit in slechts 2 uur tot ernstige brandwonden leiden en zelfs fataal aflopen. Houd nieuwe en gebruikte batterijen uit de buurt van kinderen. Als de batterijhouder niet goed kan worden gesloten, stop het product te gebruiken en houd het uit de buurt van kinderen. Als u denkt dat batterijen zijn ingeslikt of in een willekeurig lichaamsdeel terecht zijn gekomen, raadpleeg onmiddellijk uw arts.
---	--

- Gebruik het apparaat alleen binnenshuis in een droge omgeving.
- Bescherm het apparaat tegen vocht.
- Open het apparaat niet. **ELECTRISCHE SCHOKGEVAAR!** Laat opening en reparatie over aan gekwalificeerd onderhoudspersoneel.
- Sluit dit apparaat alleen aan op een goed geïnstalleerd en geaard stopcontact. Zorg ervoor dat de netspanning overeenkomt met het de specificaties op het etiket.

Veiligheids-, milieu- en instellingsaanwijzingen

- Gebruik het apparaat alleen binnenshuis in een droge omgeving.
- Bescherm het apparaat tegen vocht.
- Open het apparaat niet. **ELECTRISCHE SCHOKGEVAAR!** Laat opening en reparatie over aan gekwalificeerd onderhoudspersoneel.
- Sluit dit apparaat alleen aan op een goed geïnstalleerd en geaard stopcontact. Zorg ervoor dat de netspanning overeenkomt met het de specificaties op het etiket.
- Zorg ervoor dat het electriciteits snoer droog blijft tijdens gebruik. Zorg ervoor dat het electriciteits snoer niet afgeknepen of op een andere manier beschadigd wordt.
- Beschadigde snoeren of stekkers moeten meteen vervangen worden door geautoriseerd onderhoudspersoneel.
- In geval van bliksem moet de stekker onmiddellijk uit het stopcontact getrokken worden.
- Wanneer kinderen het apparaat gebruiken, moeten de ouders toezicht houden.
- Reinig het apparaat alleen met een droge doek.
- Gebruik **GEEN SCHOONMAAKMIDDELEN** of **SCHUURSPONSJES!**
- Stel het apparaat niet bloot aan direct zonlicht of andere hittebronnen.
- Installeer het apparaat op een plaats met voldoende ventilatie, om oververhitting te voorkomen.
- Dek de ventilatieopeningen niet af!
- Installeer het apparaat op een veilige en vibratievrije plaats.
- Installeer het apparaat zo ver mogelijk uit de buurt van computers en magnetrons; anders kan de radio-ontvangst gestoord worden.
- Open de behuizing niet en probeer het apparaat niet te repareren. Dit is gevaarlijk en doet uw garantie vervallen. Reparaties mogen alleen uitgevoerd worden door geautoriseerd onderhoudspersoneel.
- Gebruik alleen kwik- en cadmium-vrije batterijen.
- Gebruikte batterijen zijn gevaarlijk afval en mogen NIET weggegooid worden bij het huishoudelijk afval!!! Breng de batterijen terug naar uw handelaar of naar inzamelingspunten in uw gemeente.
- Houd batterijen buiten bereik van kinderen. Kinderen kunnen batterijen per ongeluk inslikken. Raadpleeg onmiddellijk een dokter wanneer een kind een batterij ingeslikt heeft.
- Controleer uw batterijen regelmatig om batterijlekkage te voorkomen.
- De stekker of een koppelkabel wordt gebruikt als onderbrekingsapparaat. De onderbrekingsapparaten zullen gereed zijn voor gebruik.
- Zet geen open vuurbronnen, zoals brandende kaarsen, op het apparaat.
- Zet geen met vloeistof gevulde objecten, zoals vazen, op het apparaat.
- Dit apparaat is voor gebruik in omgevingen met een gematigd klimaat; niet geschikt in landen met een tropisch klimaat.

LOCATIE VAN BEDIENINGEN

- 1 Draadloos oplaadpad
- 2 Geheugentoets **SET / MEM / M+**
- 3 Toets < (terug)
- 4 Toets > (vooruit)
- Toets SNOOZE / SLEEP / DISPLAY DIMMER** (sluimer / slaap / display dimmen)
- 5 **AL1 / AL OFF**  (alarm1 & volume verlagen)
- 6 **AL2 / AL OFF**  (alarm2 & volume verhogen)
- 7 **ON/OFF**  (aan-/uittoets)

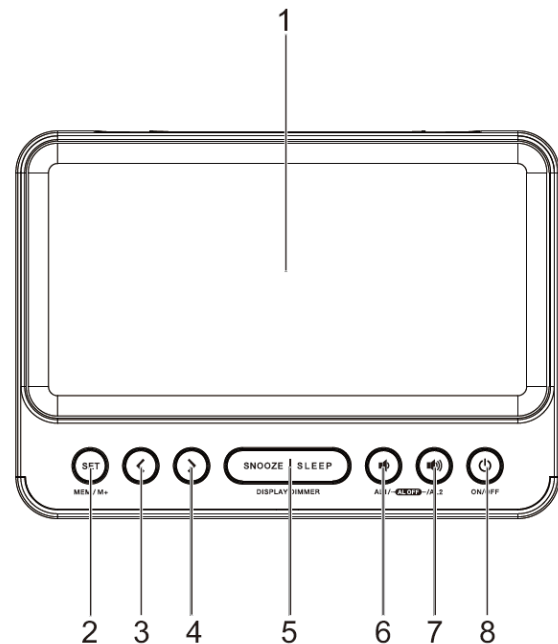

- 9 Indicator draadloze oplaadstatus
- 10 Indicator batterij bijna leeg

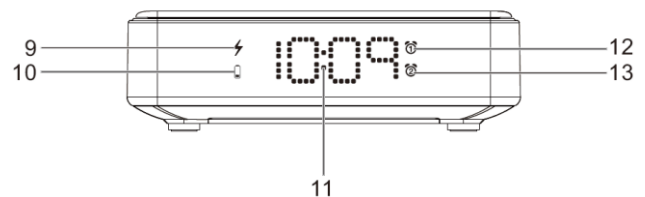

- 11 Scherm
- 12 Alarm 1-indicator
- 13 Alarm 2-indicator
- 14 DC-IN-aansluiting

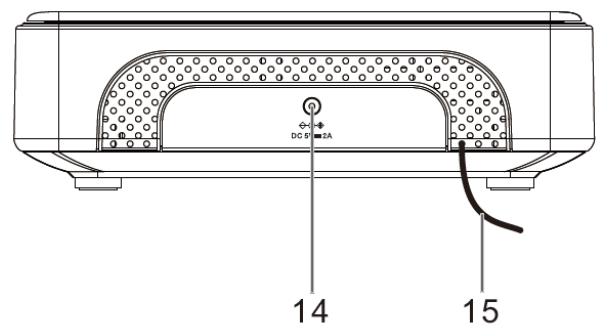

- 15 Antenne
- 16 Batterijvak
- 17 Luidspreker

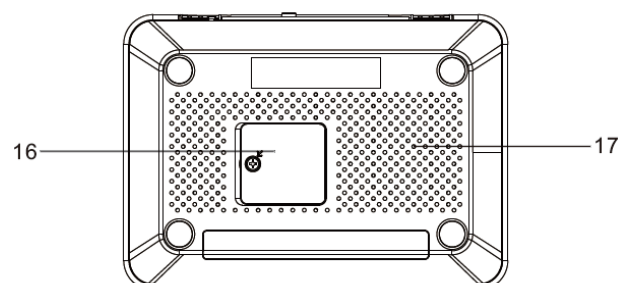

AAN DE SLAG

AANSLUITEN OP DE NETSTROOM

- Steek de AC-adapter in op een stopcontact en in de DC IN-aansluiting.
- De radio is aangedreven en in de stand-by-modus wanneer het beeldscherm is ingeschakeld.

BACK-UPSYSTEEM

- De radio is uitgerust met een back-upstelsysteem. Het vereist een 3 V lithiumbatterij (type: CR2032 niet meegeleverd). Doe de batterij in het batterijvakje en zorg ervoor dat de positieve en negatieve (+ of -) uiteinden van de batterij in contact staan met de overeenkomstige aansluitingen in het batterijvakje.
- Indien de stroom uitvalt, schakelt de radio automatisch over naar batterijstroom en blijven de klok en de instellingen van de timer behouden.
- Gebruik een schroevendraaier om de schroeven van het klepje van het vakje los te draaien, om het batterijvakje te openen.
- De batterij-indicator licht op wanneer de batterij moet worden vervangen.
- Laat de adapter aangesloten wanneer u de batterij vervangt. De instellingen van de klok en het alarm zullen anders verloren gaan.

DE KLOK INSTELLEN

- Houd in stand-by-modus de knop "**SET / MEM / M+**" ingedrukt om de instellingsmodus van de klok in te gaan. De display knippert.
- De tijd instellen: Druk op de toets ">" om de uren in te stellen en op de toets "<" om de minuten in te stellen.
- Druk op de knop "**SET / MEM / M+**" om elke instelling te bevestigen.



DE ANTENNE GEBRUIKEN

Rol en trek de antenne uit om de ontvangst van het FM-signaal te verbeteren.

HET VOLUME REGELEN

Druk, tijdens het luisteren naar de radio, op de knop  of  om het volume te regelen.

NAAR DE RADIO LUISTEREN

1. Druk op de knop "**ON/OFF** 
2. Druk op de knop "<" of ">" om de frequentie aan te passen.
3. Houd de knop "<" of ">" ingedrukt om automatisch op de volgende beschikbare FM-zender af te stemmen.
4. Druk op de knop "**ON/OFF** 

ZENDERS IN HET GEHEUGEN ZETTEN

U kunt tot 10 zenders in het geheugen zetten.

1. Stem af op een zender.
2. Houd de "**SET / MEM / M+**"-knop ingedrukt totdat "P01" (of de volgende beschikbare geheugenplek) op het scherm wordt weergegeven.
3. Druk op de knop "<" of ">" om een vooraf ingesteld nummer (P01-P10) te selecteren.
4. Druk op de knop "**SET / MEM / M+**" om te bevestigen. De zender is nu in het geheugen gezet.
5. Druk herhaaldelijk op de "**SET / MEM / M+**"-knop, terwijl u naar de radio luistert, om de zender uit het geheugen te selecteren. U kunt ook één keer op de knop "**SET / MEM / M+**" drukken en vervolgens op de knop "<" of ">" om een zender uit het geheugen te selecteren.

DE ALARMEN GEBRUIKEN

ALARMEN INSTELLEN

U kunt 2 alarminstellingen gebruiken met deze radio. Om de alarmen in te stellen:

1. Houd in stand-by-modus de knop "**AL1 / AL OFF** 🔊" of "**AL2 / AL OFF** 🔊" ingedrukt om de instellingsmodus van de alarmtijd in te gaan.
2. Druk in de instellingsmodus van het alarm meerdere keren op de toets "**AL1 / AL OFF** 🔊" of "**AL2 / AL OFF** 🔊" om de instellingsopties te doorlopen:

Alarmtijd > Bron alarmgeluid

De alarmtijd instellen: Druk op ">" om de uren in te stellen en op de knop "<" om de minuten in te stellen. Houd de knoppen ingedrukt om snel te wisselen.

- **De bron van het alarmgeluid instellen:** Druk op de ">" of "<" knoppen om de zoemer (bu) of radio (ontvangstfrequentie wordt getoond) als alarmgeluidsbron te selecteren. Het bijhorende alarmlampje zal gaan branden overeenkomstig uw selectie.
- Opmerking: Indien het alarm in ingesteld op radiomodus, zal het alarm de laatst afgestemde radiozender gebruiken.

DE ALARMEN AAN- OF UITZETTEN

In standbymodus op de toets "**AL1 / AL OFF** 🔊" of "**AL2 / AL OFF** 🔊" drukken om het betreffende alarm in of uit te schakelen. Het bijbehorende Alarm 1- of Alarm 2-lampje (alarm of radio) zal aan gaan wanneer het alarm is ingeschakeld.

EEN AFGAAND ALARM UITSCHAKELEN

- Druk op een "**AL OFF**"-knop om het alarm uit te zetten.
- Wanneer het alarm afgaat, zal het bijbehorende Alarm 1- of Alarm 2-lampje knipperen op het scherm.

SLUIMER

- Druk op de "**SNOOZE / SLEEP**"-knop om het afgaande alarm tijdelijk uit te zetten. Het alarm zal weer afgaan wanneer de sluimertijd (9 minuten) voorbij is.
- Het bijbehorende Alarm 1- of Alarm 2-lampje (alarm of radio) zal tijdens de sluimertijd knipperen.
- Druk op de "**AL OFF**"-knop om de sluimertijd en het alarm te annuleren.

SLAAP

- Deze slaapfunctie bepaalt de tijdsduur voordat de radio zichzelf automatisch uitschakelt.
- Druk wanneer de radio aan staat herhaaldelijk op de "**SNOOZE / SLEEP**"-knop om een slaaptijd te selecteren (Opties: Uit, 10, 20, 30, 40, 50, 60, 70, 80 en 90 minuten).
- De radio zal automatisch uitschakelen zodra een slaaptijd voorbij is.
- Druk op de "**SNOOZE / SLEEP**"-knop om de resterende tijd totdat de radio uitgaat te bekijken.
- Druk op de knop "**ON/OFF** ⏻" om deze functie te annuleren.

SCHERMINFORMATIE

- Druk in radiomodus één keer kort op de knop “<” of “>” om de weergave van klok te wijzigen in de huidige radiofrequentie.

HELDERHEID VAN HET SCHERM

- Druk in stand-by-modus op de knop “DISPLAY DIMMER” om de helderheid van het scherm te wijzigen (uit, laag, medium of hoog).

DRAADLOOS OPLADEN

Ondersteunt:

- Telefoons draadloos opladen (werkt ook met plastic cases van tot 3mm dik)
- Draadloze oortelefoon met draadloze oplaadetui

Plaats telefoons met het scherm omhoog op het draadloze oplaadpad zoals in de afbeelding hieronder:

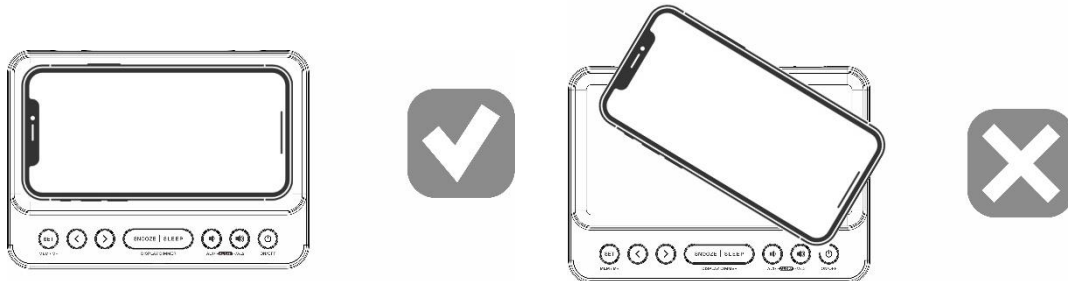

WAARSCHUWING:

Verwijder de metalen beschermende of magnetische case van telefoons alvorens op te laden. Plaats bij het opladen van een telefoon geen voorwerpen met een magneetstrip of andere metalen voorwerpen op de lader. Dat voorwerp of dit apparaat zelf kan anders beschadigd raken.

Controleer de oplaadstatus aan de hand van de draadloze laadindicator op de klokweergave.



De led brandt groen:
De led springt op rood:
De led knippert rood:

Apparaat wordt correct opgeladen.
Apparaat is opgeladen.
Apparaat wordt niet correct opgeladen.
Verplaats het apparaat.

Opmerking:

Wanneer een iOS-apparaat volledig is opgeladen, blijft de led-indicator mogelijk branden. Radio-ontvangst kan tijdens het opladen beperkt zijn.

IMPORTEUR

Wörlein GmbH
Gewerbstrasse 12
D 90556 Cadolzburg
Duitsland

Tel.: +49 9103 71 67 0
Fax: +49 9103 71 67 12
Email: service@soundmaster.de
Website: www.soundmaster.de



De huidige versie van de gebruiksaanwijzing kan worden gedownload van www.soundmaster.de

Technische veranderingen en drukfouten voorbehouden.

Auteursrecht van Woerlein GmbH, 90556 Cadolzburg, www.soundmaster.de

Duplicatie alleen met de toestemming van Woerlein GmbH



PROTEZIONE AMBIENTALE

Non smaltire il presente prodotto tra i normali rifiuti domestici al termine del suo ciclo di vita. Portarlo invece ad un centro specializzato nel riciclo di materiale elettrico e dispositivi elettronici. Quest'obbligo è indicato dal simbolo di riciclo presente sul prodotto, sul manuale di istruzioni o sulla confezione.

I materiali sono riciclabili secondo la loro etichettatura.

Riutilizzando materiali o altre forme di riciclaggio di vecchi dispositivi e imballaggi, dai un contributo importante alla protezione del nostro ambiente. Se necessario, rimuovere gratuitamente le batterie e i dati personali prima dello smaltimento e chiedere all'autorità locale informazioni sul punto di smaltimento responsabile.

	ATTENZIONE	
Rischio di scosse elettriche Non aprire il dispositivo!		
Cautela: Per ridurre il rischio di scosse elettriche, non rimuovere la copertura (o il retro). Il prodotto non contiene componenti riparabili. Affidare le riparazioni esclusivamente a personale qualificato.		



Tale simbolo indica la presenza all'interno dell'apparecchio di componenti che generano tensione elettrica a livelli pericolosi, capaci di produrre scosse elettriche.



Tale simbolo indica la presenza di importanti istruzioni di utilizzo e manutenzione del prodotto.



Le batterie usate sono rifiuti pericolosi e NON devono essere smaltite assieme agli altri rifiuti domestici! Infatti, ogni consumatore è **obbligato a norma di legge** a restituire **tutte le batterie** ai centri di riciclaggio ecosostenibile – indipendentemente dalla presenza nelle batterie di sostanze più o meno dannose*). **Le batterie usate possono essere consegnate in maniera completamente gratuita ai centri di raccolta pubblica o al proprio rivenditore.**

Riportare le batterie solo quando esse sono completamente scariche.

*) indicate dai simboli Cd = cadmio, Hg = mercurio, Pb = piombo

**AVVERTENZA****NON INGERIRE LA BATTERIA, RISCHIO DI USTIONI DA SOSTANZE CHIMICHE**



Il presente prodotto contiene una batteria a bottone. In caso di ingestione della batteria a bottone, diverse ustioni da sostanze chimiche piuttosto gravi potrebbero verificarsi in sole 2 ore con il rischio di decesso.

Tenere lontane dalla portata dei bambini le batterie usate e nuove. Se il vano batteria non si chiude correttamente, non utilizzare più il prodotto tenendolo lontano dalla portata dei bambini.

In caso di ingestione o posizionamento della batteria a bottone all'interno di una qualsiasi parte del corpo, rivolgersi immediatamente a un medico.

- Usare il dispositivo esclusivamente al chiuso, in ambienti asciutti. Proteggere il dispositivo dall'umidità.
- Non aprire l'unità. **RISCHIO DI SCOSSE ELETTRICHE!** Affidare l'apertura dell'apparecchio e le riparazioni esclusivamente a personale qualificato.
- Collegare il presente dispositivo esclusivamente ad una presa a muro ben installata e dotata di messa a terra. Accertarsi che la tensione di alimentazione corrisponda a quella nominale riportata sulla targa del prodotto.
- Tenere il cavo di alimentazione lontano da fonti di umidità durante il funzionamento. Non ostruire o danneggiare il cavo di alimentazione in alcun modo.
- Avvisi per la disconnessione del dispositivo: La spina di alimentazione serve per la connessione del dispositivo alla rete elettrica, quindi tenerla sempre in posizione facilmente accessibile.
- Se il cavo o la spina di alimentazione sono danneggiati in qualunque modo, farli sostituire immediatamente presso un centro di assistenza autorizzato.
- In caso di temporali, disconnettere immediatamente il dispositivo dalla rete elettrica.
- Il dispositivo può essere utilizzato dai bambini, solo sotto il controllo dei genitori.
- Per la pulizia dell'apparecchio, servirsi esclusivamente di un panno asciutto.
- **NON USARE DETERGENTI o PANNI ABRASIVI!**
- Installare il dispositivo in un ambiente dotato di sufficiente ventilazione, per evitare problemi di surriscaldamento.
- Non ostruire le aperture di ventilazione!
- La libera circolazione dell'aria potrebbe essere ostacolata, ostruendo le feritoie di ventilazione con oggetti, quali giornali, tovaglie o tende ecc.
- Tenere l'apparecchio lontano da schizzi o zampilli, evitando di appoggiare sopra di esso oggetti contenenti liquidi, ad esempio tazze.
- L'unità non deve essere esposta direttamente alla luce solare o altre fonti di calore, né conservata in ambienti eccessivamente freddi, umidi, polverosi o soggetti ad urti e vibrazioni.
- Non tentare di applicare cavi, spine o altri oggetti all'unità, né tentare di aprirla.
- Installare il dispositivo in una posizione sicura e non soggetta a vibrazioni.
- Non appoggiare sul dispositivo fonti di fiamme libere, ad esempio candele accese.
- Installare l'apparecchio lontano da computer o unità a microonde, che potrebbero causare interferenze alla ricezione radio.
- Non tentare di aprire o riparare l'unità. Tale operazione espone l'utente a rischio di lesioni e rende nulla la garanzia del prodotto. Per le riparazioni affidarsi esclusivamente a personale / centri di assistenza autorizzati.
- Usare esclusivamente batterie prive di mercurio e cadmio.
- Le batterie non devono essere esposte direttamente a fonti di calore, quali luce solare, fiamme libere o simili.
- Le batterie usate sono rifiuti pericolosi e NON devono essere smaltite assieme agli altri rifiuti domestici!!! Portare invece le batterie vecchie al proprio rivenditore o in appositi centri di raccolta locali.
- Tenere le batterie fuori della portata dei bambini. I bambini potrebbero infatti correre il rischio di ingerirle. Consultare immediatamente un medico in caso di ingestione di batterie.
- Controllare regolarmente che le batterie del proprio apparecchio non abbiano perditte.
- L'apparato è concepito per l'uso in zone con climi temperati; non è adatto all'uso in paesi con climi tropicali.

POSIZIONE DEI CONTROLLI

- 1 Base di ricarica wireless
- 2 **SET / MEM / M+** Pulsante di memoria
- 3 **<** Pulsante indietro
- 4 **>** Pulsante avanti
- 5 **SNOOZE / SLEEP / DISPLAY DIMMER**
Pulsante Sospensione sveglia /
Spegnimento automatico /
Oscuramento display
- 6 **AL1 / AL OFF**  Allarme1 e volume giù
- 7 **AL2 / AL OFF**  Allarme2 e volume su
- 8 **ON/OFF**  Pulsante di
accensione/spegnimento

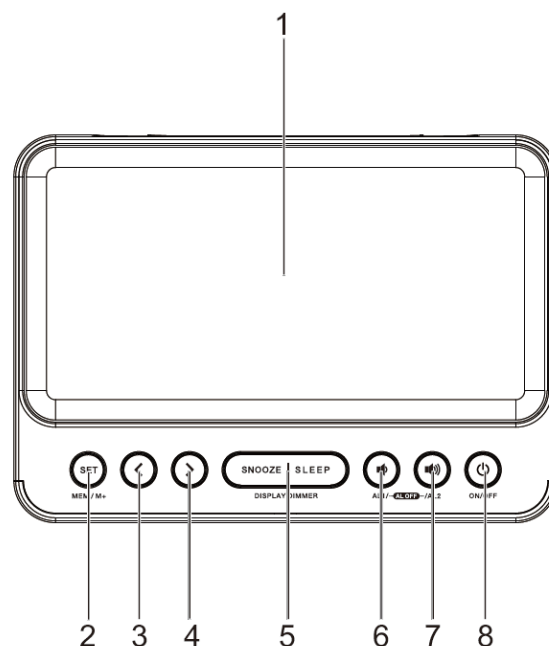

- 9 Spia di stato della ricarica wireless
- 10 Spia batteria scarica
- 11 Schermo
- 12 Indicatore Sveglia 1
- 13 Indicatore Sveglia 2
- 14 Jack con ingresso CC
- 15 Antenna

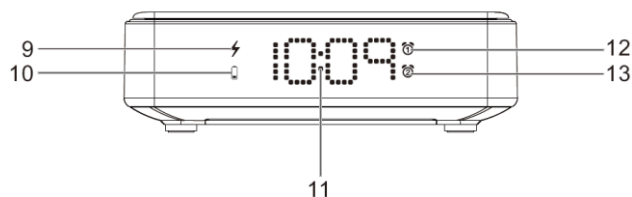

- 16 Compartimento Batterie
- 17 Altoparlante

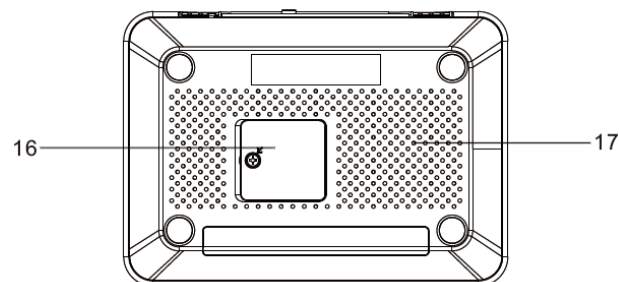
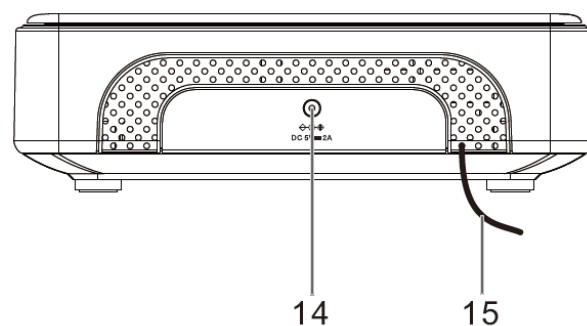

OPERAZIONI PRELIMINARI

Collegare all'alimentazione

- Collegare l'adattatore CA a una presa a muro e al jack d'ingresso CC.
- La radio, così alimentata, sarà in modalità standby mentre il display si accenderà.

Sistema di backup

- La radio è dotata di un sistema di backup. All'uopo è necessaria una batteria al litio da 3 V (tipo: CR2032 non incluso a corredo). Inserire la batteria nel corrispondente vano e assicurarsi il corretto posizionamento rispetto alla polarità (+ o -).
- In caso di interruzione di alimentazione elettrica, la radio viene alimentata automaticamente dalla batteria che mantiene le impostazioni relative all'ora e al timer.
- Per aprire il vano batteria, utilizzare un cacciavite per allentare la vite sullo sportello dello scomparto.
- L'indicatore della batteria si illumina quando è necessario sostituire la batteria.
- Quando si sostituisce la batteria, non scollegare l'adattatore di potenza. Altrimenti, andranno perdute tutte le impostazioni relative all'ora e alla sveglia.

Impostare l'ora

- In modalità standby, tenere premuto il pulsante "**SET / MEM / M+**" per entrare nella modalità di impostazione dell'orologio. Il display lampeggia.
- Impostazione dell'ora: Premere il pulsante ">" per impostare l'ora e il pulsante "<" per impostare i minuti.
- Premere il pulsante "**SET / MEM / M+**" per confermare le singole opzioni di impostazione.



Utilizzare l'antenna

Srotolare ed estendere l'antenna per migliorare la ricezione del segnale FM.

Controllare il volume

Mentre si ascolta la radio, premere il pulsante  o  per controllare il volume.

ASCOLTO RADIO

1. Premere il pulsante "**ON/OFF** 
2. Premere il pulsante "<" o ">" per regolare la frequenza.
3. Tenere premuto il pulsante "<" o ">" per sintonizzare automaticamente la prossima frequenza FM disponibile.
4. Premere il pulsante "**ON/OFF** 

Impostare le stazioni in preselezione





È possibile memorizzare fino a 10 stazioni in preselezione.

1. Sintonizzarsi su una stazione.
2. Premere e lasciare premuto il tasto "**SET / MEM / M+**" fino a quando viene visualizzato sul display "P01" (o la successiva posizione disponibile in preselezione).
3. Premere il pulsante "<" o ">" per selezionare il numero di una preimpostazione (P01-P10).
4. Premere il pulsante "**SET / MEM / M+**" per confermare. La stazione in preselezione è stata salvata.
5. Premere il tasto "**SET / MEM / M+**" ripetutamente quando si ascolta la radio per selezionare una stazione in preselezione. In alternativa, premere una volta il pulsante "**SET / MEM / M+**" e quindi premere il pulsante "<" o ">" per selezionare una stazione preimpostata.

USO DELLE SVEGLIE

Impostare le sveglie

La radio mette a disposizione dell'utente 2 sveglie. Per impostare le sveglie:



1. In modalità standby, tenere premuto il pulsante "AL1 / AL OFF  " o "AL2 / AL OFF  " per entrare nella modalità di impostazione della sveglia.
2. Nella modalità di impostazione della sveglia, premere ripetutamente il pulsante "AL1 / AL OFF  " o il pulsante "AL2 / AL OFF  " per scorrere tra le opzioni di impostazione:

Tipo di sveglia > Origine suono sveglia

Impostazione dell'ora della sveglia: Premere "<" per impostare le ore e ">" per impostare i minuti. Tenere premuti i pulsanti per cambiare rapidamente i valori.

- **Impostare la sorgente sonora della sveglia:** Premere il pulsante "<" o ">" per selezionare il cicalino (bu) o la radio (viene visualizzata la frequenza della stazione ricevuta) come sorgente sonora della sveglia. L'indicatore corrispondente della sveglia si accenderà a seconda della selezione effettuata.
- Nota: quando la sveglia è impostata sulla modalità radio, il suono emesso proverrà dall'ultima stazione radio sintonizzata.

Attivazione e disattivazione delle sveglie

Quando l'ora appare sul display, premere il pulsante "AL1 / AL OFF  " o il pulsante "AL2 / AL OFF  " per attivare o disattivare la sveglia corrispondente. L'indicatore corrispondente a Sveglia 1 e Sveglia 2 si accenderà una volta attivata la sveglia.

Disattivare una sveglia che suona

- Premere uno dei pulsanti "AL OFF" per spegnere la sveglia che suona.
- Quando suona la sveglia, l'indicatore corrispondente a Sveglia 1 e Sveglia 2 (allarme o radio) lampeggia sul display.

Funzione Snooze

- Per silenziare momentaneamente una sveglia che suona, premere il tasto "SNOOZE / SLEEP". La sveglia suonerà nuovamente una volta concluso il periodo di tempo impostato per la funzione (9 minuti).
- L'indicatore corrispondente a Sveglia 1 e Sveglia 2 (allarme o radio) lampeggia sul display durante la funzione snooze.
- Per annullare il periodo di sospensione e la sveglia, premere uno dei pulsanti "AL OFF".

SLEEP

- La funzione sleep definisce il momento in cui la radio si spegne automaticamente.
- Una volta accesa la radio, premere ripetutamente il tasto "SNOOZE / SLEEP" per selezionare un periodo di spegnimento momentaneo (opzioni: Off, 10, 20, 30, 40, 50, 60, 70, 80 e 90 minuti).
- La radio si spegnerà automaticamente concluso questo periodo impostato.
- Premere il tasto "SNOOZE / SLEEP" per controllare il tempo rimanente prima dello spegnimento della radio.
- Premere il pulsante "ON/OFF  " per annullare questa funzione.

Informazioni sul display

- In modalità radio, premere una volta il pulsante “<” o “>” per cambiare brevemente il display dall'orologio alla frequenza radio attuale.

Luminosità del display

- In modalità standby, premere il pulsante “**DISPLAY DIMMER**” per cambiare il livello di luminosità del display (disattivo, basso, medio o alto).

RICARICA WIRELESS

Supporta:

- Telefoni con ricarica wireless (funziona anche con custodie in plastica con fino a 3 mm di spessore)
- Auricolari wireless con custodia di ricarica wireless

Posizionare il telefono con lo schermo rivolto verso l'alto sulla base di ricarica wireless, come mostrato sotto:

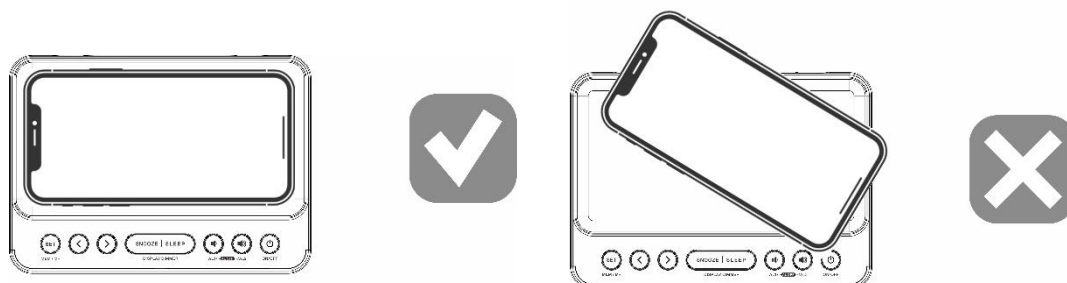

ATTENZIONE:

Rimuovere la custodia protettiva metallica o magnetica dal telefono prima di effettuare la ricarica. Durante la ricarica del telefono, non poggiare oggetti metallici o a strisce magnetiche sul caricabatterie. Facendo ciò si rischia di danneggiare l'oggetto e l'apparecchio.

Controllare l'indicatore di ricarica wireless sul display dell'orologio per monitorare lo stato della carica.



- | | |
|---|---|
| <p>Il LED emette una luce verde:</p> <p>Il LED diventa rosso:</p> <p>Il LED lampeggia in rosso:</p> | <p>carica del dispositivo regolare.</p> <p>il dispositivo è carico.</p> <p>errore durante la carica del dispositivo.</p> <p>Riposizionare il dispositivo.</p> |
|---|---|

Nota:

Quando un dispositivo iOS è completamente carico, la spia LED potrebbe rimanere accesa. La ricezione radio potrebbe essere limitata durante il processo di carica.

IMPORTATO DA

Wörlein GmbH
Gewerbestr. 12
D 90556 Cadolzburg
Germania

Tel.: +49 9103 71 67 0
Fax.: +49 9103 71 67 12
Email: service@soundmaster.de
Web: www.soundmaster.de

Il presente manuale d'uso può essere scaricato dal sito

www.soundmaster.de.

Ci riserviamo eventuali errori di stampa e modifiche tecniche.

Copyright di Woerlein GmbH, 90556 Cadolzburg, www.soundmaster.de

Riproduzione possibile solo con il permesso di Woerlein GmbH



OCHRANA ŽIVOTNÍHO PROSTŘEDÍ



Nelikvidujte tento výrobek na konci jeho životního cyklu spolu s běžným domovním odpadem. Odevzdejte jej ve sběrném dvoře pro recyklaci elektrických a elektronických zařízení. Tento význam má symbol na výrobku, návodu k použití nebo na balení.

Materiály jsou recyklovatelné podle jejich označení. Opětovným použitím materiálů nebo jiných forem recyklace starých zařízení a obalů významně přispíváte k ochraně našeho životního prostředí. Je-li to nutné, před likvidací bezplatně vyjměte baterie a osobní údaje a zeptejte se svého místního úřadu na odpovědné místo pro likvidaci.

	VAROVÁNÍ	
Nebezpečí úrazu elektrickým proudem. Neotevírejte!		
<p>Upozornění: Nesnímejte kryt (ani zadní část), abyste snížili nebezpečí úrazu elektrickým proudem. Uvnitř nejsou žádné díly, které by mohl uživatel opravit sám. Opravy svěďte kvalifikovaným servisním pracovníkům.</p>		



Tento symbol značí přítomnost nebezpečného napětí uvnitř krytu, které je dostatečně vysoké, aby představovalo nebezpečí úrazu elektrickým proudem.



Tento symbol značí, že k zařízení jsou k dispozici pokyny k obsluze a údržbě.

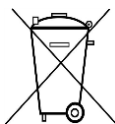

Použité baterie představují nebezpečný odpad a NESMÍ být likvidovány spolu s domovním odpadem! Jako spotřebitelé jste z právního hlediska povinni odevzdat všechny baterie

k zajištění ekologicky šetrné recyklace – bez ohledu na to, zda baterie obsahují škodlivé látky či nikoli*.

Odevzdejte baterie zdarma v místním veřejném sběrném dvoře nebo v obchodech, které příslušný druh baterií prodávají.



Odevzdávejte pouze zcela vybité baterie.

* Označení Cd = kadmium, Hg = rtuť, Pb = olovo

	VAROVÁNÍ
BATERIE NEPOLYKEJTE, HROZÍ RIZIKO CHEMICKÉHO POPÁLENÍ	
<p>Tento produkt obsahuje knoflíkovou baterii. Knoflíkové baterie mohou v případě spolknutí za pouhé 2 hodiny způsobit těžké vnitřní popáleniny a dokonce smrt.</p> <p>Nové a použité baterie uchovávejte mimo dosah dětí. Pokud nelze prostor pro baterie bezpečně uzavřít, přestaňte produkt používat a uchovávejte jej mimo dosah dětí.</p> <p>Pokud si myslíte, že došlo ke spolknutí baterií nebo jejich vložení do jakékoli části těla, okamžitě vyhledejte lékařskou pomoc.</p>	

- Používejte zařízení pouze v suchém vnitřním prostředí.
- Chraňte zařízení před vlhkostí.
- Zařízení neotevírejte. **NEBEZPEČÍ ÚRAZU ELEKTRICKÝM PROUDEM!** Otevření a opravy svěďte kvalifikovaným servisním pracovníkům.
- Zařízení připojujte pouze ke správně namontované a uzemněné nástěnné zásuvce. Zkontrolujte, zda napětí odpovídá technickým údajům uvedeným na typovém štítku
- Zajistěte, aby síťový kabel zůstal během provozu suchý. Síťový kabel nepřiskřípněte ani jiným způsobem nepoškozujte.
- Varování pro odpojování zařízení: Síťová zástrčka se používá jako připojení, měla by proto zůstat vždy přístupná.
- Poškozený síťový kabel nebo zástrčku je nutné nechat ihned vyměnit v autorizovaném servisním středisku.
- Dochází-li k bleskům, zařízení ihned odpojte od síťového napájení.
- Děti by měly zařízení používat pod dohledem rodičů.
- Zařízení čistěte pouze suchým hadříkem.
- **NEPOUŽÍVEJTE ČISTICÍ PROSTŘEDKY ani ABRAZIVNÍ TKANINY!**
- Zařízení umístěte na místo s dostatečnou ventilací, aby nedocházelo k přehřívání.
- Nezakrývejte ventilační otvory!
- Ventilační otvory by neměly být zablokovány předměty, jako jsou noviny, ubrusy, záclony apod.
- Zařízení by nemělo být vystaveno kapající ani stříkající vodě a neměly by se na něj pokládat předměty s tekutinami, jako jsou vázy.
- Zařízení by nemělo být vystaveno přímému slunečnímu záření, příliš vysokým ani příliš nízkým teplotám, vlhkosti, vibracím ani by nemělo být umístěno v prašném prostředí.
- Do ventilačních otvorů ani jiných otvorů zařízení se nikdy nepokoušejte vložit dráty, špendlíky ani jiné předměty.
- Umístěte zařízení na bezpečné místo bez vibrací.
- Na zařízení by se neměly pokládat zdroje otevřeného ohně jako například hořící svíčky.
- Umístěte zařízení co nejdále od počítačů a mikrovlnných trub. V opačném případě by mohlo docházet k rušení příjmu rádiového signálu.
- Neotevírejte ani neopravujte kryt. Není to bezpečné a došlo by k porušení platnosti záruky. Opravy smí provádět pouze autorizované servisní/zákaznické středisko.
- Používejte pouze baterie neobsahující rtuť ani kadmium.
- Baterii by neměly být vystaveny působení nadměrného tepla, jako je sluneční záření, oheň apod.
- Použité baterie představují nebezpečný odpad a NESMÍ být likvidovány spolu s domovním odpadem!!! Vraťte baterie svému prodejci nebo je odevzdejte v místním sběrném dvoře.
- Udržujte baterie mimo dosah dětí. Děti by mohly baterie spolknout. Pokud došlo ke spolknutí baterie, okamžitě vyhledejte lékařskou pomoc.
- Baterie pravidelně kontrolujte, zda nedochází k úniku kapalin.
- Toto zařízení je určeno k používání v mírném klimatu. Není vhodné pro používání v zemích s tropickým klimatem.

UMÍSTĚNÍ OVLÁDACÍCH PRVKŮ

- 1 Bezdrátová nabíjecí podložka
- 2 **SET / MEM / M+** paměťové tlačítko
- 3 **<** tlačítko (zpět)
- 4 **>** tlačítko (vpřed)
- 5 **SNOOZE / SLEEP / DISPLAY DIMMER**
Tlačítko opakovaného buzení / Spánek / Ztlumení displeje
- 6 **AL1 / AL OFF**  Budík 1 a snížení hlasitosti
- 7 **AL2 / AL OFF**  Budík 2 a zvýšení hlasitosti
- 8 **ON/OFF**  tlačítka zapnutí/vypnutí

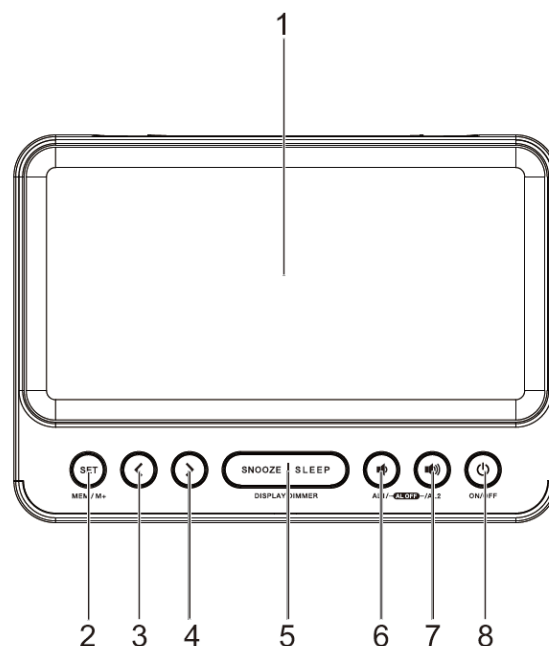

- 9 Kontrolka stavu bezdrátového nabíjení
- 10 Indikátor slabých baterií

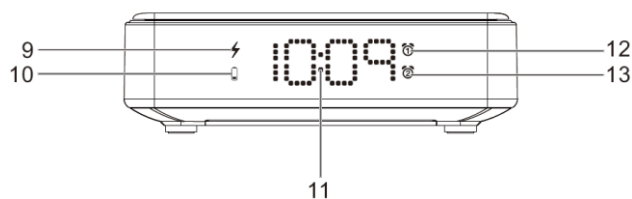

- 11 Displej
- 12 Ukazatel budíku 1
- 13 Kontrolka BUDÍK 2
- 14 Vstupní napájecí konektor

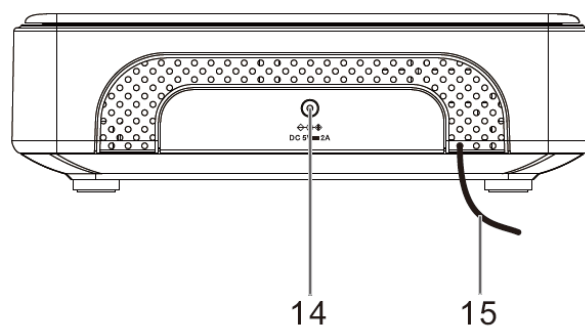

- 15 Anténa
- 16 Bateriový prostor
- 17 Reproduktor

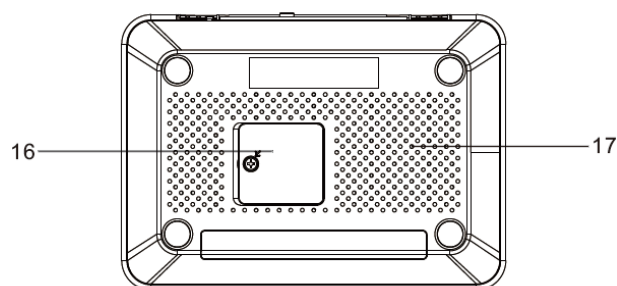

ZAČÍNÁME

PŘIPOJENÍ K NAPÁJENÍ

- Připojte síťový adaptér do zásuvky a do konektoru DC IN.
- Rádio bude napájeno a v pohotovostním režimu, když uvidíte rozsvícený displej.

ZÁLOŽNÍ SYSTÉM

- Rádio je vybaveno záložním systémem. Je třeba 3V lithiová baterie (typ: CR2032, není součástí balení). Vložte baterii do prostoru pro baterii a zkontrolujte, zda je kladný i záporný pól baterie (+ a -) v kontaktu s příslušnými svorkami v prostoru pro baterii.
- Dojde-li k výpadku napájení, rádio se automaticky přepne na napájení prostřednictvím baterie a zachová nastavení hodin a časovačů.
- Chcete-li otevřít prostor pro baterii, použijte k sejmutí šroubu na víku prostoru šroubovák.
- Ukazatel baterie svítí, když je třeba baterii vyměnit.
- Při výměně baterie neodpojujte napájecí adaptér. V opačném případě by došlo ke ztrátě nastavení hodin a budíků.

NASTAVENÍ HODIN

- V pohotovostním režimu stiskněte a držte tlačítko “ **SET / MEM / M+** ” a spusťte režim nastavení hodin. Displej bliká.
- Nastavení času: Stiskněte tlačítko „>“ pro nastavení hodin a tlačítko „<“ pro nastavení minut.
- Svůj výběr potvrďte stisknutím tlačítka “ **SET / MEM / M+** ”.



POUŽITÍ ANTÉNY

Anténu zcela rozviňte a vytáhněte, abyste zajistili lepší příjem signálu FM.

REGULACE HLASITOSTI ZVUKU

Při poslechu rádia stiskněte tlačítko „“ nebo „“ a upravte hlasitost.

POSLECH RÁDIA

1. Stisknutím tlačítka “ **ON/OFF**  ” rádio zapnete.
2. Stisknutím tlačítek „<“ nebo „>“ nastavte frekvenci.
3. Stisknutím a podržením tlačítka „<“ nebo „>“ automaticky přeladíte na další dostupnou FM stanici.
4. Stisknutím tlačítka „**ON/OFF**  “ rádio vypnete.

NASTAVENÍ PŘEDNASTAVENÝCH STANIC





Uložit lze až 10 přednastavených stanic.

1. Naladte stanici.
2. Stiskněte tlačítko “ **SET / MEM / M+** ” a držte jej stisknuté, dokud se na displeji nezobrazí text „P01“ (nebo další slot dostupný pro přednastavení).
3. Stiskněte tlačítko „<“ nebo „>“ a vyberte číslo předvolby (P01–P10).
4. Potvrďte stisknutím tlačítka “ **SET / MEM / M+** ” Přednastavená stanice se uložila.
5. Přednastavenou stanici vyberete během poslechu rádia opakovaným stisknutím tlačítka “ **SET / MEM / M+** ”. Přednastavenou stanici můžete také vybrat stisknutím tlačítka “ **SET / MEM / M+** ” a následným stisknutím tlačítka „<“ nebo „>“.

POUŽITÍ BUDÍKŮ

NASTAVENÍ BUDÍKŮ



Rádio vám umožňuje nastavení 2 budíků. Nastavení budíků:

1. V pohotovostním režimu stiskněte a držte tlačítko “ **AL1 / AL OFF**  ” nebo “ **AL2 / AL OFF**  ” a spusťte režim nastavení času budíku.
2. V režimu nastavení buzení opakovaně stiskněte tlačítko “ **AL1 / AL OFF**  ” nebo “ **AL2 / AL OFF**  ” a procházejte možnostmi nastavení:

Čas budíku > Zdroj zvuku budíku

- **Nastavení času budíku:** Stiskněte tlačítko „<“ pro nastavení hodin a tlačítko „>“ pro nastavení minut.
Stisknutím tlačítek a jejich podržením provádíte změny rychle.
- **Nastavení zdroje zvuku budíku:** Stiskněte tlačítko „<“ nebo „>“ a vyberte budík nebo rádio jako zdroj zvuku budíku. V závislosti na výběru se zobrazí odpovídající ukazatel budíku. Stisknutím tlačítka „<“ nebo „>“ vyberte jako zdroj zvuku budíku bzučák (bu) nebo rádio (zobrazí se frekvence příjmu).
- **Poznámka:** Když je budík nastaven na režim rádia, bude pro buzení použita stanice, která byla naladěna jako poslední.

ZAPNUTÍ A VYPNUTÍ BUDÍKŮ

V pohotovostním režimu, stiskněte tlačítko “ **AL1 / AL OFF**  ” nebo “ **AL2 / AL OFF**  ” zakažte nebo povolte příslušný budík. Pokud je budík nastaven, zobrazí se odpovídající ukazatel budíku 1 nebo 2.

DEAKTIVACE ZNĚJÍCÍHO BUDÍKU

- Znějící alarm vypnete stisknutím kteréhokoli tlačítka “ **AL OFF** ”.
- Zvoní-li budík, bliká na displeji odpovídající ukazatel budíku 1 nebo 2 (budík nebo rádio).

OPAKOVANÉ BUZENÍ

- Chcete-li zvonění budíku dočasně ztišit, stiskněte tlačítko “ **SNOOZE / SLEEP** ”. Budík se znovu rozezní za dobu nastavenou pro opakované buzení (9 minut).
- Je-li aktivní opakované buzení, bliká na displeji odpovídající ukazatel budíku 1 nebo 2 (budík nebo rádio).
- Chcete-li dobu opakovaného buzení a budík zrušit, stiskněte tlačítko “ **AL OFF** ”.

SPÁNEK

- Tato funkce spánku definuje časové období, které uplyne předtím, než se rádio automaticky vypne.
- Je-li rádio zapnuté, vyberte dobu pro přechod do režimu spánku opakovaným stisknutím tlačítka “ **SNOOZE / SLEEP** ” (možnosti: vypnuto, 10, 20, 30, 40, 50, 60, 70, 80 a 90 minut).
- Po uplynutí doby pro přechod do režimu spánku se rádio automaticky vypne.
- Stisknutím tlačítka “ **SNOOZE / SLEEP** ” lze zkontrolovat čas zbývající do vypnutí rádia.
- Stisknutím tlačítka “ **ON/OFF**  ” tuto funkci zrušíte.

INFORMACE NA DISPLEJI

- Pokud v režimu rádia jednou stisknete tlačítko „<“ nebo „>“, krátce změníte údaj na displeji ze zobrazení času na zobrazení aktuální frekvence rádia.

JAS DISPLEJE

- V pohotovostním režimu stiskněte tlačítko „DISPLAY DIMMER“ a změňte úroveň jasu displeje (vypnuto, nízká, střední nebo vysoká úroveň).

BEZDRÁTOVÉ NABÍJENÍ

Podporuje:

- Bezdrátové nabíjení telefonů (funguje také s plastovými pouzdry o tloušťce do 3 mm)
- Bezdrátová sluchátka s pouzdem pro bezdrátové nabíjení

Podle níže uvedeného obrázku položte telefony na bezdrátovou nabíjecí podložku lícem nahoru:

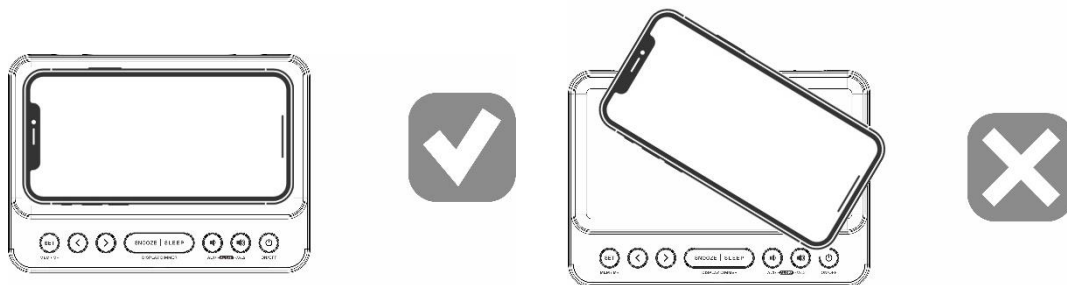

VAROVÁNÍ:

Před nabíjením z telefonu sundejte kovové ochranné nebo magnetické pouzdro. Při nabíjení telefonu na nabíječku nedávejte předměty s magnetickými proužky nebo jiné kovové předměty. Mohli byste tím poškodit předmět nebo tuto jednotku.

Na displeji s hodinami zkontrolujte kontrolku bezdrátového nabíjení a sledujte stav nabíjení.



Kontrolka LED svítí zeleně:
Kontrolka LED zčervená:
Kontrolka LED červeně bliká:

Zařízení je řádně nabíjeno.
Zařízení je nabito.
Zařízení se řádně nenabíjí.
Změňte polohu zařízení.

Poznámka:

Když je zařízení systémem iOS plně nabité, kontrolka LED může zůstat svítit. Během probíhajícího nabíjení může být příjem rozhlasu omezen.

DOVOZCE

Wörlein GmbH
Gewerbestr. 12
D 90556 Cadolzburg
Německo

Tel.: +49 9103 71 67 0
Fax: +49 9103 71 67 12
E-mail: service@soundmaster.de
Web: www.soundmaster.de

Aktuální verzi návodu lze stáhnout z webu www.soundmaster.de

Technické změny a chyby tisku jsou vyhrazeny.

Autorská práva jsou ve vlastnictví společnosti Woerlein GmbH, 90556 Cadolzburg, www.soundmaster.de

Kopírování pouze se souhlasem společnosti Woerlein GmbH



OCHRANA ŽIVOTNÉHO PROSTREDIA



Na konci životnosti výrobok nelikvidujte s bežným komunálnym odpadom. Odovzdajte ho na zberné miesto na recyklovanie elektrických a elektronických zariadení. Je to označené symbolom na výrobku, v používateľskej príručke a na obale.

Materiály sú recyklovateľné podľa označenia. Opätovným použitím materiálov alebo iných foriem recyklácie starých zariadení a obalov významne prispievate k ochrane nášho životného prostredia. V prípade potreby bezplatne vyberte batérie a osobné údaje a zlikvidujte ich na miestnom úrade.

	UPOZORNENIE Nebezpečenstvo zásahu elektrickým prúdom Neotvárať!	
Výstraha: Aby sa znížilo nebezpečenstvo zásahu elektrickým prúdom, neodstraňujte kryt (ani zadnú časť). Vo vnútri sa nenachádzajú žiadne diely, ktorých údržbu by mohol vykonávať používateľ. Vykonávanie údržby prenechajte kvalifikovaným servisným pracovníkom.		



Tento symbol označuje prítomnosť nebezpečného napätia pod krytom, ktoré je dostatočne vysoké na spôsobenie zásahu elektrickým prúdom.



Tento symbol označuje prítomnosť dôležitých pokynov k prevádzke a údržbe zariadenia.

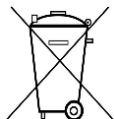

Použité batérie predstavujú nebezpečný odpad a NESMÚ sa likvidovať s komunálnym odpadom! Ako zákazník máte **zákonnú povinnosť** odovzdať **všetky batérie** na ekologické recyklovanie – bez

ohľadu na to, či obsahujú alebo neobsahujú škodlivé látky*). **Batérie bezplatne odovzdajte na verejné zberné miesta vo vašom okolí alebo v obchodoch, v ktorých sa predávajú batérie príslušného druhu.**

Odovzdávajú len úplne vybité batérie.

*) označenie Cd = kadmium, Hg = ortuť, Pb = olovo



UPOZORNENIE

BATÉRIA SA NESMIE PREHLTNÚŤ, RIZIKO POLEPTANIA CHEMICKÝMI LÁTKAMI

Tento výrobok obsahuje gombíkovú článkovú batériu. Ak dôjde k prehltnutiu gombíkovej batérie, môže už do 2 spôsobit' vážne poleptanie vnútorných orgánov a môže to zapríčiniť smrť. Uchovajte nové a použité batérie mimo dosah detí. Ak nie je priehradka na batérie poriadne zatvorená, prestaňte výrobok používať a odložte ho mimo dosah detí.



Ak sa domnievate, že došlo k prehltnutiu batérií, prípadne sa dostali do nejakej časti tela, okamžite vyhľadajte lekára.

- Zariadenie používajte len v suchých vnútorných priestoroch.
- Chráňte zariadenie pred vlhkosťou.
- Neotvárajte zariadenie. **NEBEZPEČENSTVO ZÁSAHU ELEKTRICKÝM PRÚDOM!** Otváranie a servis zariadenia prenechajte kvalifikovaným pracovníkom.
- Zariadenie zapájajte len do správne nainštalovanej a uzemnenej zásuvky. Ubezpečte sa, že sieťové napätie zodpovedá špecifikáciám uvedeným na typovom štítku.
- Zabezpečte, aby napájací kábel bol počas prevádzky suchý. Zabráňte privretiu alebo akémukoľvek poškodeniu napájacieho kábla.

Bezpečnostné, environmentálne a inštalačné pokyny

- Upozornenie pri odpájaní zariadenia: Napájacia zástrčka slúži ako pripojenie, preto musí vždy umožňovať manipuláciu.
- Napájacia zástrčka slúži ako odpájacie zariadenie, s ktorým sa musí vždy dať manipulovať.
- Poškodený napájací kábel alebo zástrčku musí autorizované servisné centrum okamžite vymeniť.
- V prípade výskytu bleskov zariadenie okamžite odpojte od zdroja sieťového napätia.
- Deti musia byť pri používaní zariadenia pod dohľadom rodičov.
- Na čistenie zariadenia používajte len suchú tkaninu.
- Nepoužívajte ČISTIACE PROSTRIEDKY ani DRSNÉ TKANINY!
- Zariadenie inštalujte na miesto s dostatočným vetraním, aby ste predchádzali nahromadeniu tepla.
- Nezakrývajte vetracie otvory!
- Nebráňte vetraniu zakrytím vetracích otvorov predmetmi, napríklad novinami, obrusom, záclonou atď.
- Nevystavujte zariadenie kvapkajúcim ani striekajúcim kvapalinám a nekladte na zariadenie žiadne predmety naplnené kvapalinami, napríklad vázy.
- Nevystavujte jednotku priamemu slnečnému žiareniu, veľmi vysokým alebo veľmi nízkym teplotám, vlhkosti, vibráciám ani prašnému prostrediu.
- Nikdy sa nepokúšajte vkladať do ventilačných otvorov alebo do otváracej časti jednotky drôty, špendlíky ani iné podobné predmety.
- Zariadenie nainštalujte na bezpečné miesto, ktoré nie je vystavené vibráciám.
- Na zariadenie neumiestňujte žiadne zdroje otvoreného ohňa, napríklad horiace sviečky.
- Zariadenie nainštalujte čo najďalej od počítačov a mikrovlnných rúr, v opačnom prípade môže dôjsť k rušeniu rozhlasového príjmu.
- Kryt neotvárajte ani neopravujte. Nie je to bezpečné a vaša záruka tým stratí platnosť. Opravy smie vykonávať len autorizované servisné/zákaznícke stredisko.
- Používajte len batérie bez obsahu ortuti a kadmia.
- Batérie nevystavujte nadmernému teplu, napríklad slnečnému žiareniu, ohňu a podobne.
- Použité batérie predstavujú nebezpečný odpad a NESMÚ sa likvidovať s komunálnym odpadom! Batérie odovzdajte u predajcu alebo na zberných miestach vo vašom okolí.
- Udržujte batérie mimo dosahu detí. Deti by mohli batérie prehltnúť. V prípade prehltnutia batérie sa okamžite obráťte na lekára.
- Pravidelne kontrolujte vaše batérie, aby nedošlo k ich vytečeniu.
- Toto zariadenie je určené na použitie v miernom podnebí, nie je vhodné na použitie v tropických krajinách.

UMIESTNENIE OVLÁDACÍCH PRVKOV

- 1 Bezdrôtová nabíjacia podložka
- 2 **SET/MEM/M+** – pamäťové tlačidlo
- 3 **<** – tlačidlo späť
- 4 **>** – tlačidlo dopredu
- 5 **SNOOZE/SLEEP/DISPLAY DIMMER** – tlačidlo odložiť/spánok/stlmenie displeja
- 6 **AL1/AL OFF**  – budík 1 a zníženie hlasitosti
- 7 **AL2/AL OFF**  – budík 2 a zvýšenie hlasitosti
- 8 **ON/OFF**  – tlačidlo zapnutia/vypnutia

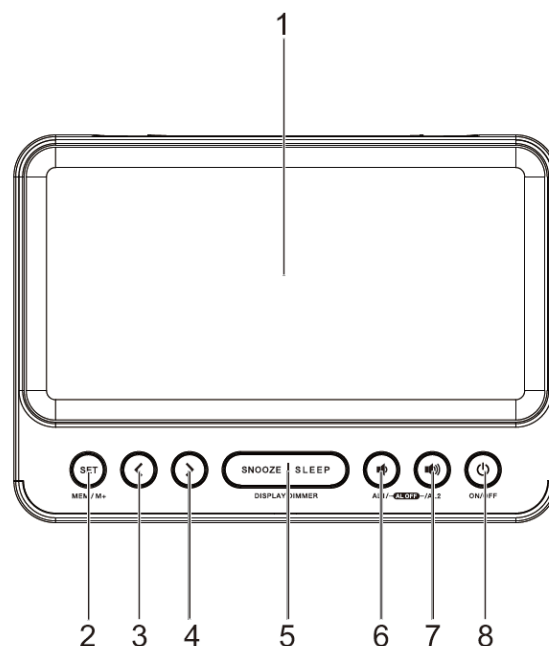

- 9 Indikátor stavu bezdrôtového nabíjania
- 10 Indikátor slabej batérie

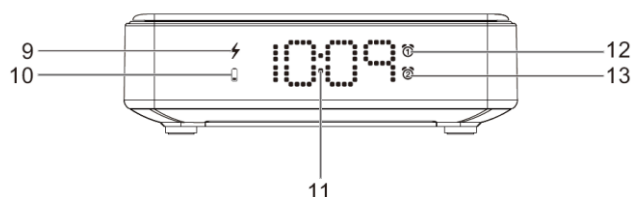

- 11 Displej
- 12 Indikátor budíka 1
- 13 Indikátor budíka 2
- 14 Konektor jednosmerného prúdu

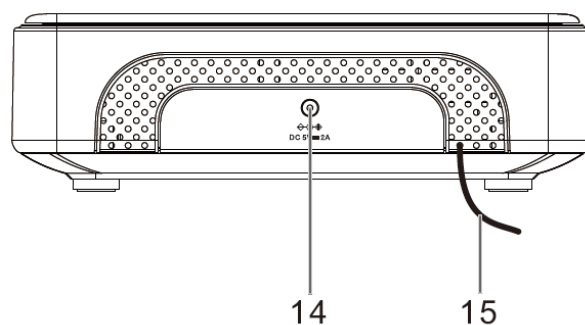

- 15 Anténa
- 16 Priestor pre batérie
- 17 Reprodukotor

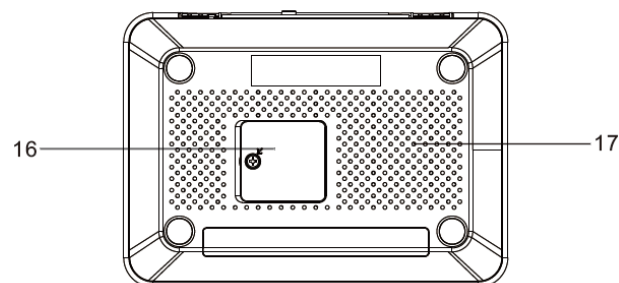

ZAČÍNAME

PRIPOJENIE K NAPÁJANIU

- Zapojte AC adaptér do elektrickej zásuvky a do konektora DC IN.
- Rádio je napájané a nachádza sa v pohotovostnom režime, keď vidíte, že je displej zapnutý.

ZÁLOŽNÝ SYSTÉM

- Rádio je vybavené záložným systémom. Vyžaduje si 3 V lítiovú batériu (typ: CR2032, nie je súčasťou balenia). Vložte batérie do priestoru pre batérie a uistite sa, že kladné a záporné (+ alebo –) póly batérie sú v kontakte s príslušnými kontaktmi v priestore pre batérie.
- Ak dôjde k výpadku napájania, rádio sa automaticky prepne na napájanie z batérií a zachová nastavenie hodín a časovača.
- Ak chcete otvoriť priestor pre batériu, pomocou skrutkovača uvoľnite skrutku na dvierkach priestoru.
- Indikátor batérie svieti, keď je potrebné batériu vymeniť
- Pri výmene batérie neodpájajte napájací adaptér. V opačnom prípade dôjde k strate všetkých nastavení hodín a budíkov.

NASTAVENIE HODÍN

- V pohotovostnom režime stlačte a podržte tlačidlo „**SET / MEM / M+**“ a vstúpite do režimu nastavenia hodín. Displej bliká.
- Nastavenie času: Stlačením tlačidla „>“ nastavíte hodiny a stlačením tlačidla „<“ nastavíte minúty.
- Stlačte tlačidlo „**SET / MEM / M+**“ a potvrdíte každú možnosť nastavenia.



POUŽÍVANIE ANTÉNY

S cieľom zlepšenia príjmu signálu v pásme FM rozviňte a natiahnite anténu.

OVLÁDANIE HLASITOSTI

Ak chcete ovládať hlasitosť, stlačte počas počúvania rádia tlačidlo „“ alebo „“.

POČÚVANIE RÁDIA

1. Stlačením tlačidla „**ON/OFF** “ zapnete rádio.
2. Stlačením tlačidla „<“ alebo „>“ nastavte frekvenciu.
3. Ak chcete automaticky naladiť ďalšiu dostupnú stanicu FM, stlačte a podržte tlačidlo „-“ alebo „+“.
4. Stlačením tlačidla „**ON/OFF** “ vypnete rádio.

NASTAVENIE PREDVOLENÝCH STANÍC





Môžete uložiť až 10 predvolených staníc.

1. Naladzte stanicu.
2. Stlačte a podržte tlačidlo „**SET / MEM / M+**“, kým sa na displeji nezobrazí „P01“ (alebo ďalší dostupný predvolený slot).
3. Stlačením tlačidla „<“ alebo „>“ vyberte číslo predvoľby (P01 – P10).
4. Na potvrdenie stlačte tlačidlo „**SET / MEM / M+**“. Predvolená stanica sa nastavila.
5. Ak chcete zvoliť predvolenú stanicu počas počúvania rádia, opakovane stlačte tlačidlo „**SET / MEM / M+**“ Prípadne raz stlačte tlačidlo „**SET / MEM / M+**“ a potom stlačením tlačidla „<“ alebo „>“ vyberte predvolenú stanicu.

POUŽÍVANIE BUDÍKOV

NASTAVENIE BUDÍKOV

Rádio umožňuje 2 nastavenia budíkov. Ak chcete nastaviť budíky:



1. V pohotovostnom režime stlačte a podržte tlačidlo „**AL1 / AL OFF**  “ alebo „**AL2 / AL OFF**  “ a vstúpite do režimu nastavenia času budíka.
2. V režime nastavenia budíka opakovane stlačte tlačidlo „**AL1 / AL OFF**  “ alebo „**AL2 / AL OFF**  “ a prechádzajte možnosti nastavenia:

Čas budíka > Zdroj zvuku budíka

Nastavenie času budíka: Stlačením tlačidla „>“ nastavíte hodiny a stlačením tlačidla „<“ nastavíte minúty. Stlačením a podržaním tlačidiel rýchlo zmeníte.

- **Nastavenie zdroja zvuku budíka:** Stlačením tlačidla „<“ alebo „>“ vyberte ako zdroj zvuku budíka bzučiak (bu) alebo rádio (zobrazuje sa frekvencia príjmu). Na základe vášho výberu sa objaví príslušný indikátor budíka.
- Poznámka: Keď je budík nastavený na režim rádia, budík použije poslednú naladenú rozhlasovú stanicu.

ZAPNUTIE ALEBO VYPNUTIE BUDÍKOV

V pohotovostnom režime stlačením tlačidla „**AL1 / AL OFF**  “ alebo „**AL2 / AL OFF**  “ aktivujete alebo deaktivujete príslušný budík. Príslušný indikátor budíka 1 alebo budíka 2 sa zapne, keď je budík aktivovaný.

DEAKTIVOVANIE ZVUKU BUDÍKA

- Stlačte akékoľvek tlačidlo „**AL OFF**“ a vypnete zvuk budíka.
- Keď znie budík, príslušný indikátor budíka 1 alebo budíka 2 (budík alebo rádio) bliká na displeji.

DRIEMANIE

- Ak chcete dočasne stíšiť zvuk budíka, stlačte tlačidlo „**SNOOZE / SLEEP**“. Budík opäť zaznie, keď sa obdobie driemania (9 minút) skončí.
- Počas obdobia driemania na displeji bliká príslušný indikátor budíka 1 alebo budíka 2 (budík alebo rádio).
- Ak chcete zrušiť obdobie driemania a budík, stlačte akékoľvek tlačidlo „**AL OFF**“.

PRECHOD DO REŽIMU SPÁNKU

- Táto funkcia určuje čas pred automatickým vypnutím rádia.
- Ak chcete zvoliť časovač spánku, keď je rádio zapnuté, opakovane stlačte tlačidlo „**SNOOZE / SLEEP**“ (možnosti: Vypnúť, 10, 20, 30, 40, 50, 60, 70, 80 a 90 minút).
- Rádio sa po uplynutí nastaveného času automaticky vypne.
- Ak chcete skontrolovať čas zostávajúci do vypnutia rádia, stlačte tlačidlo „**SNOOZE / SLEEP**“.
- Stlačením tlačidla „**ON/OFF**  “ zrušíte túto funkciu.

INFORMÁCIE NA DISPLEJI

- V režime rádia raz stlačte tlačidlo „-“ alebo „+“, aby ste nakrátko zmenili zobrazenie z času na aktuálnu rádiovú frekvenciu.

JAS DISPLEJA

- Ak chcete zmeniť úroveň jasu displeja (vypnuté, nízka, stredná alebo vysoká), stlačte v pohotovostnom režime tlačidlo „DISPLAY DIMMER“.

BEZDRÔTOVÉ NABÍJANIE

Podpora:

- Bezdrôtové nabíjanie telefónov (funguje aj s plastovými puzdrami s hrúbkou do 3 mm)
- Bezdrôtové slúchadlá s puzdrom na bezdrôtové nabíjanie

Telefóny položte na podložku na bezdrôtové nabíjanie lícom nahor podľa obrázka nižšie:

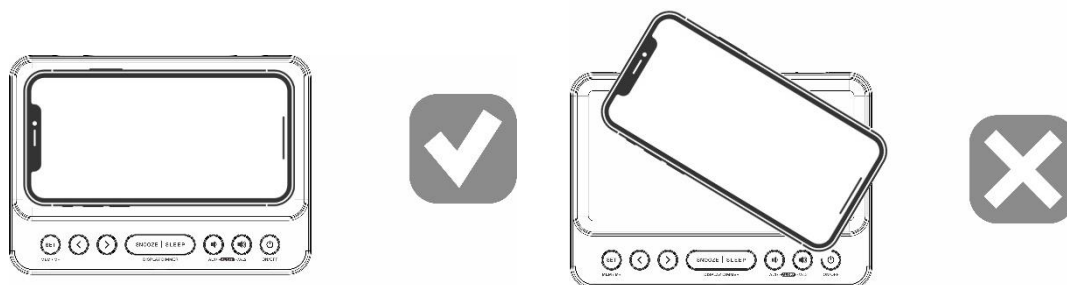

VAROVANIE:

Pred nabíjaním odstráňte z telefónu kovové ochranné alebo magnetické puzdro. Pri nabíjaní telefónu neumiestňujte na nabíjačku predmety s magnetickými páskami ani iné kovové predmety. Mohlo by dôjsť k poškodeniu predmetu alebo tohto zariadenia.

Skontrolujte indikátor bezdrôtového nabíjania na displeji hodín, aby ste sledovali stav nabíjania.



LED svieti nazeleno:
LED sa rozsvieti na
červeno:
LED bliká načerveno:

Zariadenie sa správne nabíja.
Zariadenie sa nabíja.

Zariadenie sa nenabíja správne.
Zmeňte polohu zariadenia.

Poznámka:

Keď je zariadenie so systémom iOS úplne nabité, LED môže zostať svietiť. Rádiový príjem môže byť počas procesu nabíjania obmedzený.

DOVOZCA

Wörlein GmbH
Gewerbstrasse 12
D 90556 Cadolzburg
Nemecko

Tel.: +49 9103 71 67 0
Fax: +49 9103 71 67 12
E-mail: service@soundmaster.de
Web: www.soundmaster.de



Aktuálny návod na používanie si môžete prevziať z webovej stránky www.soundmaster.de.



Technické zmeny a chyby vyhradené.

Copyright Woerlein GmbH, 90556 Cadolzburg, www.soundmaster.de

Kopírovanie je možné iba so súhlasom spoločnosti Woerlein GmbH



TECHNICAL SPECIFICATIONS

Hersteller - Netzteil Manufacturer – AC adaptor Fabricant - Adaptateur secteur Fabbricante - Adattatore CA	Fabrikant - AC adapter Výrobce - AC adapter Výrobca - sieťový adaptér	Wörlein GmbH, Gewerbestrasse 12, D-90556 Cadolzburg www.soundmaster.de HRB-Nr. 771 bei Amtsgericht Fürth/Bay.
Netzteil - Modellbezeichnung AC adaptor - Model identifier Adaptateur secteur - Identifiant du modèle Adattatore CA - Identificatore del modello	AC adapter – Modelidentificatie AC adaptér - identifikátor modelu Sieťový adaptér - identifikátor modelu	AK12WA-0500200VW
Spannungseingang Power input Entrée d'alimentation Ingresso di alimentazione	Voedingsingang Vstup napájení Zdroj napájania	AC 100-240V ~ 50/60Hz 0.3A max.
Spannungsausgang Power output Puissance de sortie Uscita di Potenza	Stroomuitgang Výstup napájení Výstupný výkon	5.0V  2.0A 10.0W 
Durchschnittliche Effizienz im Betrieb Average active efficiency Efficacité active moyenne Efficienza attiva media	Gemiddelde actieve efficiëntie Prů Priemerná aktivna účinnosť měrná aktivní účinnost	≥ 78.7%
Effizienz bei geringer Last 10% Low load efficiency 10% Faible efficacité de charge 10% Bassa efficienza di carico 10%	Laag laadrendement 10% Nízká účinnost zatížení 10% Nízka účinnosť zaťaženia 10%	80,2%
Leistungsaufnahme bei Nulllast No load power consumption Aucune consommation d'énergie de charge Consumo energetico a vuoto	Onbelast stroomverbruik Žádná spotřeba energie Žiadna spotreba energie	≤ 0.1 W
UKW Bereich FM range Plage FM Portata FM	FM-bereik Rozsah pásma FM Rozsah frekvencií FM	87.5 MHz – 108.0 MHz
Festsenderspeicher Preset Stations Stations présélectionnées Stazioni in preselezione	Zendergeheugens Přednastavení stanic Predvolené stanice	10 UKW (FM)
Audioausgangsleistung Audio power output Sortie de puissance audio Uscita di potenza audio	Audio-uitgangsvermogen Napájecí výstup zvuku Výstupný zvukový výkon	1 x 0,4 W RMS
Kabellose Ladeleistung Wireless charging power Puissance de charge sans fil Potenza di ricarica wireless	Draadloos opladen Výkon bezdrátového nabíjení Výkon bezdrôtového nabíjania	5 W



Würlein GmbH
Gewerbestraße 12
D 90556 Cadolzburg, Germany

Tel: +49 9103 71 67 0
Fax: +49 9103 71 67 12
E-Mail: info@soundmaster.de
Internet: www.soundmaster.de

Hiermit bestätigt Würlein GmbH, dass sich dieses Gerät in Übereinstimmung mit den grundlegenden Anforderungen und den übrigen einschlägigen Bestimmungen der Richtlinie 2014/53/EU befindet.

Eine Kopie der Konformitätserklärung kann unter obenstehender Adresse bezogen werden.

Hereby, Würlein GmbH declares that this device is in compliance with the essential requirements and other relevant provisions of Directive 2014/53/EU. A copy of the declaration of conformity can be obtained from the above address.

Par la présente, Würlein GmbH déclare que cet appareil est conforme aux exigences principales et autres clauses applicables de la Directive 2014/53/EU. Une copie de la déclaration de conformité peut être obtenue à l'adresse ci-dessus.

Würlein GmbH verklaart hierbij dat dit apparaat in overeenkomst is met de essentiële vereisten en andere relevante bepalingen van de Richtlijn 2014/53/EU. Een kopie van de conformiteitsverklaring kunt u verkrijgen op het hierboven vermelde adres.

Con la presente, Würlein GmbH dichiara che questo dispositivo è conforme ai requisiti essenziali e altre disposizioni contenute nella Direttiva 2014/53/EU. Una copia della dichiarazione di conformità può essere richiesta all'indirizzo sopra indicato.

Härmed Würlein GmbH deklarerar att denna enhet är i överensstämmelse med de grundläggande kraven och andra relevanta bestämmelser i direktiv 2014/53/EU. En kopia av försäkran om överensstämmelse kan erhållas från ovanstående adress.

Herved Würlein GmbH erklærer, at denne enhed er i overensstemmelse med de væsentlige krav og øvrige relevante krav i direktiv 2014/53/EU. En kopi af overensstemmelseserklæringen kan hentes fra ovennævnte adresse.

Tímto Würlein GmbH prohlašuje, že toto zařízení je ve shodě se základními požadavky a dalšími příslušnými ustanoveními směrnice 2014/53/EU. Kopii prohlášení o shodě lze získat na výše uvedené adrese.

Por este meio, Würlein GmbH declara que este dispositivo está em conformidade com os requisitos essenciais e outras disposições da Directiva 2014/53/EU. Uma cópia da declaração de conformidade pode ser obtida no endereço acima.

Würlein GmbH confirma que este dispositivo cumple con los requisitos esenciales y otras disposiciones relevantes de la Directiva 2014/53/EU. Se puede obtener una copia de la declaración de conformidad en la dirección anterior.

Würlein GmbH týmto potvrdzuje, že toto zariadenie je v súlade so základnými požiadavkami a ďalšími príslušnými ustanoveniami smernice 2014/53/EU. Kópiu vyhlásenia o zhode je možné získať na uvedenej adrese.

Würlein GmbH potrjuje, da je ta naprava v skladu z bistvenimi zahtevami in drugimi ustreznimi določbami Direktive 2014/53/EU. Kopijo izjave o skladnosti je mogoče dobiti na zgornjem naslovu.

Würlein GmbH confirmă prin prezenta că acest dispozitiv respectă cerințele esențiale și alte prevederi relevante ale Directivei 2014/53/EU. O copie a declarației de conformitate poate fi obținută de la adresa de mai sus.

Würlein GmbH patvirtina, kad šis prietaisas atitinka esminius reikalavimus ir kitas atitinkamas Direktyvos 2014/53/EU nuostatas. Atitikties deklaracijos kopiją galima gauti iš pirmiau nurodyto adreso.

A Würlein GmbH megerősíti, hogy ez az eszköz megfelel a 2014/53/EU irányelv alapvető követelményeinek és egyéb vonatkozó rendelkezéseinek. A megfelelőségi nyilatkozat egy példányát a fenti címről szerezheti be.

Würlein GmbH potvürzhdava, che tova ustrojstvo e v sūotvet-stvie sūs sūstestvenite iziskvaniya i drugi prilozhimi razporedbi na Direktiva 2014/53 EUS. Kopie ot deklaratsiyata za sūotvet-stvie mozhe da būde polucheno ot goreposocheniya adres.

Würlein GmbH kinnitab käesolevaga, et see seade vastab direktiivi 2014/53/EU olulistele nõuetele ja muudele asjakohastele sätetele. Vastavusdeklaratsiooni koopiat saab eespool nimetatud aadressilt.

Würlein GmbH vahvistaa, että tämä laite on direktiivin 2014/53/EU olennaisten vaatimusten ja muiden asiaa koskevien säännösten mukainen. Kopio vaatimustenmukaisuusvakuutuksesta on saatavissa edellä mainitusta osoitteesta.

Ar šo Würlein GmbH apstiprina, ka šī ierīce atbilst Direktīvas 2014/53/EU būtiskajām prasībām un citiem attiecīgajiem noteikumiem. Atbilstības deklarācijas kopiju var iegūt, izmantojot iepriekš minēto adresi.

Würlein GmbH bekrefter herved at denne enheten er i samsvar med de vesentlige kravene og andre relevante bestemmelser i direktiv 2014/53/EU. En kopi av samsvarserklæringen kan fås fra adressen ovenfor.

Würlein GmbH niniejszym potwierdza, że to urządzenie jest zgodne z zasadniczymi wymaganiami i innymi stosownymi postanowieniami dyrektywy 2014/53/EU. Kopię deklaracji zgodności można uzyskać pod powyższym adresem.