



**DEUTSCH**  
**ENGLISH**  
**FRANÇAIS**  
**NEDERLANDS**  
**ITALIANO**  
**ESPANOL**

**PORTUGUÊS**  
**ČEŠTINA**  
**SLOVENSKÝ**  
**LIETUVOS**  
**ROMÂNIA**

**Hersteller**

Wörlein GmbH  
Gewerbestr. 12  
D 90556 Cadolzburg  
GERMANY

Tel.: +49 9103/71670  
Fax.: +49 9103/716712  
Email: [info@soundmaster.de](mailto:info@soundmaster.de)  
Web: [www.soundmaster.de](http://www.soundmaster.de)

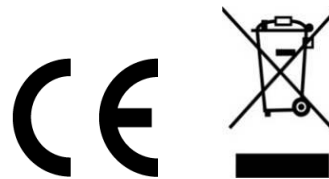

**HINWEIS ZUM UMWELTSCHUTZ**



Das Symbol auf dem Produkt, in der Gebrauchsanleitung oder auf der Verpackung weist darauf hin, dass es am Ende seiner Lebensdauer nicht über den normalen Haushaltsabfall entsorgt werden darf. Es muss an einem Recycling Sammelpunkt von elektrischen und elektronischen Geräten abgegeben werden.

Die Werkstoffe sind gemäß Ihrer Kennzeichnung wiederverwertbar. Mit der Wiederverwendung der stofflichen Verwertung oder anderen Formen der Verwertung von Altgeräten und Verpackungen, leisten Sie einen wichtigen Beitrag zum Schutze unserer Umwelt.

Entfernen Sie dazu, wenn möglich, Batterien und personenbezogene Daten vor der für Sie kostenlosen Entsorgung.

Fragen Sie Ihren Händler oder die Gemeindeverwaltung nach der, von uns Systemmäßig mitunterstützten, zuständigen Entsorgungsstelle.



Verbrauchte Batterien sind Sonderabfall und gehören **NICHT** in den Hausmüll! Als Verbraucher sind Sie gesetzlich verpflichtet alle Batterien und Akkus egal ob Schadstoffe \*) enthalten oder nicht zur umweltschonenden Entsorgung und zur Wiedergewinnung von Rohstoffen zurückzugeben.

\*) gekennzeichnet mit Cd = Cadmium, Hg = Quecksilber, Pb = Blei

Sie können alle Batterien oder Akkus bei den öffentlichen Sammelstellen in Ihrer Gemeinde oder dort unentgeltlich abgeben wo Batterien und Akkus der betreffenden Art verkauft werden. Um die Umwelt zu schonen Verwenden Sie, wenn möglich Akkus anstelle von Einwegbatterien. Unsachgemäße Entsorgung von Batterien/Akkus belastet die Umwelt und setzt für Menschen, Tiere, und Pflanzen schädigende Stoffe frei.

Batterien und Akkus bitte nur in entladene Zustand abgeben. Kleben Sie bei lithiumhaltigen Batterien und Akkus die Kontakte ab, um Kurzschlüsse und deren mögl. Folgen (Feuer/Explosion) zu vermeiden.

- Verwenden Sie nur Batterien, die frei von Quecksilber & Cadmium sind.
- Batterien dürfen nicht in die Hände von Kindern gelangen. Kinder können Batterien verschlucken. Wurde eine Batterie verschluckt, muss sofort medizinische Hilfe in Anspruch genommen werden.
- Überprüfen Sie regelmäßig die Batterien um ein Auslaufen der Batterie zu vermeiden.
- Batterien dürfen keiner Hitze (z. B. Sonnenbestrahlung), Feuer ausgesetzt werden.
- **ACHTUNG:** Explosionsgefahr bei falscher Batteriehandhabung. Nur durch denselben oder baugleichen Batterietyp ersetzen.

	<b>WARNUNG</b> Gefahr elektrischer Schläge Gerät nicht öffnen!	
Zur Vermeidung von Stromschlägen darf dieses Gerät nicht geöffnet werden. Es enthält keine Bauteile, die vom Benutzer gewartet oder repariert werden können, Wartungs- und Reparaturarbeiten dürfen nur von Fachpersonal ausgeführt werden.		



Dieses Symbol zeigt an, dass im Inneren des Gerätes gefährliche Spannungen vorhanden sind, und einen Stromschlag verursachen können.



Dieses Symbol weist auf wichtige Bedienungs- und Wartungsanweisungen bezüglich des Geräts hin.

	<b>Ständige Benutzung des Kopfhörers bei hoher Lautstärke kann zu Gehörschädigungen führen.</b>
--	---

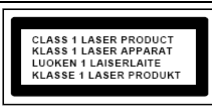

**VORSICHT – UNSICHTBARE LASERSTRAHLUNG TRITT AUS, WENN DER DECKEL GEÖFFNET, UND DIE SICHERHEITVERRIEGLUNG NIEDERGEDRÜCKT WIRD. SETZEN SIE SICH NICHT DEM STRAHL AUS.**

- Das Gerät ausnahmslos nur in trockenen Innenräumen betreiben und niemals mit Feuchtigkeit in Verbindung bringen.
- Schützen Sie das Gerät vor tropfenden oder spritzenden Flüssigkeiten, und stellen Sie keine mit Flüssigkeit gefüllten Gefäße (z. B. Vasen) auf das Gerät.
- Betreiben Sie das Gerät nur in einem gemäßigten Klima.
- Schließen Sie das Gerät nur an eine vorschriftsmäßig installierte und geerdete Netzsteckdose an. Die Netzspannung muss mit den Angaben auf dem Typenschild des Gerätes übereinstimmen.
- Achten Sie darauf, dass im Betrieb das Netzkabel niemals nass oder feucht wird. Das Netzkabel darf nicht eingeklemmt oder anderweitig beschädigt werden.
- Der Netzstecker dient als Trennvorrichtung und muss ohne Schwierigkeiten benutzbar sein.
- Achten Sie beim Verlegen des Netzkabels darauf, dass es beim Betrieb des Gerätes nicht zu einer Stolperfalle werden kann.
- Lassen Sie beschädigte Netzstecker oder Netzkabel sofort von dem Kundenservice austauschen.
- Prüfen Sie das Gerät, das Netzkabel sowie den Netzstecker regelmäßig auf sichtbare Beschädigungen. Verwenden Sie das Gerät auf keinen Fall, wenn Sie Beschädigungen festgestellt haben.
- Benutzen Sie das Gerät nicht, wenn es Beschädigungen aufweist, wenn es heruntergefallen ist oder nicht einwandfrei funktioniert.
- Sie dürfen das Gehäuse nicht öffnen oder reparieren. In diesem Falle ist die Sicherheit nicht gegeben und die Garantie erlischt. Reparaturen bzw. wechseln der fest eingebauten Akkus sind ausschließlich durch einen Service-/ Kundencenter oder Fachbetrieb auszuführen.
- Ziehen Sie bei Gewitter oder einer längeren Abwesenheit (z.B. Urlaub) den Netzstecker und entnehmen Sie ggf. die Batterien.
- Kinder sollten das Gerät nur unter Aufsicht Erwachsener betreiben.
- Lassen Sie das Gerät während des Gebrauchs nicht unbeaufsichtigt.
- Das Gerät ausnahmslos nur mit einem trockenen Abstaubtuch reinigen.
- **KEINE REINIGUNGSMITTEL oder TÜCHER mit GROBEN Material verwenden!!!**
- Das Gerät keiner Sonnenbestrahlung oder anderen Hitzequellen aussetzen.
- Stellen Sie das Gerät so auf, dass kein Hitzestau entstehen kann, also frei und gut belüftet.
- Achten Sie darauf, dass an den Seiten ein Mindestabstand von 10 cm besteht, um eine ausreichende Luftzirkulation zu gewährleisten.
- Decken Sie niemals die Belüftungsöffnungen zu!!!
- Offene Brandquellen, wie z.B. brennende Kerzen, dürfen nicht auf das Gerät gestellt werden.
- Das Gerät an einem sicheren, erschütterungsfreien Platz aufstellen.
- Benutzen Sie das Gerät nicht, wenn es Beschädigungen aufweist, wenn es heruntergefallen ist oder nicht einwandfrei funktioniert.
- Gerät möglichst weit entfernt von Computern und Mikrowellengeräten platzieren, da es sonst evtl. zu Empfangsstörungen im Radiobetrieb kommen kann.
- Treten wegen einer elektrostatischen Entladung oder kurzzeitigen Netzüberspannung Fehlfunktionen auf, setzen Sie das Gerät zurück. Ziehen Sie hierfür den Netzstecker bzw. Netzadapter und schließen ihn nach einigen Sekunden wieder an.
- Das Gerät verfügt über einen „Klasse 1 Laser“. Setzen Sie sich nicht dem Laserstrahl aus, dies kann zu Augenverletzungen führen.

## BEDIENELEMENTE

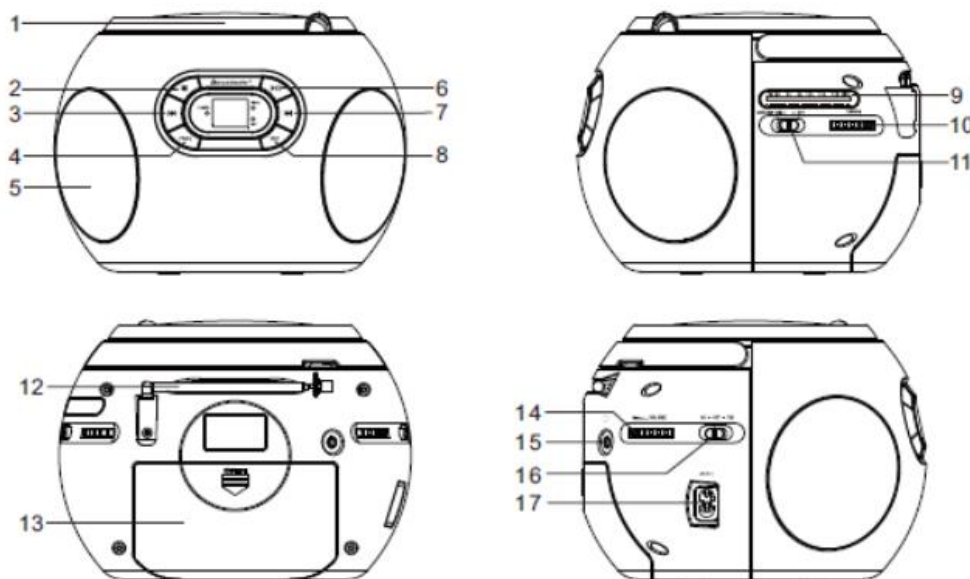

- |   |                          |    |                         |
|---|--------------------------|----|-------------------------|
| 1 | CD-Deckel                | 10 | Tuning-Regler           |
| 2 | STOP ■ Taste             | 11 | RESUME Schalter         |
| 3 | Titelsprung rückwärts ◀◀ | 12 | Teleskopantenne         |
| 4 | PROGRAMM Taste           | 13 | Batteriefach            |
| 5 | Lautsprecher             | 14 | Lautstärkeregler        |
| 6 | PLAY/PAUSE ▶▶ Taste      | 15 | 3.5mm Kopfhöreranschluß |
| 7 | Titelsprung vorwärts ▶▶  | 16 | Funktionsschalter       |
| 8 | REPEAT Taste             | 17 | Netzbuchse              |
| 9 | Frequenzanzeige          |    |                         |

## NETZBETRIEB

Stellen Sie vor dem Betrieb bitte sicher, dass die auf dem Gerät angegebene Spannung Ihrer lokalen Umgebung entspricht. Wickeln Sie das Netzkabel auseinander und stecken Sie ein Ende in die Buchse am Gerät und das andere Ende in eine normale Steckdose.

### Achtung

1. Ziehen Sie den Stecker nicht heraus oder hinein, wenn Sie nasse Hände haben.
2. Wenn Sie das Gerät längere Zeit nicht benutzen, ziehen Sie den Stecker aus der Steckdose.
3. Wenn Sie den Netzstecker aus der Wandsteckdose ziehen, ziehen Sie nicht am Kabel, um Risiken eines Stromschlags durch beschädigte Kabel zu verhindern.

## BATTERIEBETRIEB

Ziehen Sie das Netzkabel komplett heraus. Öffnen Sie das Batteriefach und setzen Sie 4 UM-2 "C"-Batterien gemäß der angegebenen Batteriepolarität in das Batteriefach ein.

## KOPFHÖRERANSCHLUSS

1. Stecken Sie den Kopfhörer-Stecker (benötigt 3.5mm Stereo-Stecker) in Kopfhörer-Buchse des Gerätes.
2. Wählen Sie mit dem Lautstärkeregler die gewünschte Lautstärke.

## RADIO

1. Stellen Sie den Funktionsschalter auf die RADIO Position.
2. Drehen Sie den Tuningregler so lange, bis Sie Ihren gewünschten Radiosender gefunden haben.
3. Passen Sie die Lautstärke durch Drehen des Lautstärkereglers an.
4. Um das Radio auszuschalten, stellen Sie den Funktionsschalter auf die OFF-Position.

Für den besten Empfang fahren Sie die FM-Antenne vollständig aus, um FM-Sender zu empfangen

## CD BETRIEB

1. Stellen Sie den Funktionsschalter auf die CD-Position.
2. Setzen Sie die CD in das CD-Fach ein und schließen Sie das Fach. Das Gerät liest die CD, die LED-Anzeige zeigt nach dem Lesen die Gesamtzahl der Titel auf der CD an.
3. Zum Abspielen der CD drücken Sie auf die **PLAY/PAUSE** ►► -Taste.
4. Durch Drücken der **PLAY/PAUSE** ►► -Taste wird die Wiedergabe unterbrochen. Durch erneutes drücken wird die Wiedergabe fortgesetzt.
5. Durch Drehen des Lautstärkereglers erhalten Sie die gewünschte Lautstärke.
6. Drücken Sie zum Anhalten der CD auf die **STOP** ■ -Taste.

### Titelsprung

1. Drücken Sie während des Abspiel- oder Pause-Modus auf die ►► -Taste, um zum nächsten Titel zu springen.
2. Drücken Sie während des Abspiel- oder Pause-Modus auf die ◀◀ -Taste, um zum Anfang des Titels zu springen.
3. Drücken Sie während des Abspiel-Modus zwei Mal auf die ◀◀ -Taste, um zum vorherigen Titel zu springen.

### Programmierung des CD-Players

Die Programmierung des CD Players sollte im STOP-Modus erfolgen.

1. Drücken Sie auf die **PROGRAMM**-Taste und die LED-Anzeige wird ' 01 ' anzeigen und kontinuierlich blinken.
2. Drücken Sie auf die ◀◀ oder ►► -Tasten, um den gewünschten Titel zu wählen.
3. Drücken Sie erneut auf die **PROGRAMM**-Taste, um diesen Titel zu speichern, und die LED wird ' 02 ' anzeigen und kontinuierlich blinken.
4. Wiederholen Sie die Schritte von 2 bis 3, um mehr Titel zu speichern. Sie können bis zu 20 Titel speichern.
5. Drücken Sie auf die **PLAY/PAUSE** ►► -Taste, um die CD in der gespeicherten Reihenfolge abzuspielen.
6. Drücken Sie zum Anhalten der CD auf die **STOP** ■ -Taste.
7. Um die programmierte Liste zu löschen, drücken Sie auf die **STOP** ■ -Taste und öffnen Sie das CD-Fach oder stellen Sie den Funktionsschalter auf die OFF-Position.

## Repeat Modus

Wiederholen 1: Drücken Sie einmal auf die **REPEAT** -Taste und die LED-Anzeige wird leuchten und kontinuierlich blinken. Dieser einzelne Titel wird wiederholt abgespielt.

Alles wiederholen: Drücken Sie zweimal auf die **REPEAT** -Taste und die LED-Anzeige wird dauernd leuchten. Die ganze CD wird fortlaufend abgespielt.

So deaktivieren Sie die Repeat-Funktion: Drücken Sie auf die **REPEAT** -Taste, bis die erleuchtete LED-Anzeige erlischt.

## CD-Hörbuchfunktion (Resume)



Hörbuchfunktion (Resume) – Fortsetzen der Wiedergabe an der Stelle an der gestoppt wurde.

1. Stellen Sie den Funktionsschalter auf die CD-Position und stellen Sie den RESUME-Schalter auf ON
2. Starten Sie die Wiedergabe mit der **PLAY/PAUSE** ►|| -Taste.
3. Drücken Sie die **STOP** ■ -Taste einmal um die Wiedergabe zu beenden.
4. Drücken Sie die **PLAY/PAUSE** ►|| -Taste um die Wiedergabe fortzusetzen.
5. Die Wiedergabe wird an der Stelle fortgesetzt an der sie beendet wurde.

Um die RESUME-Funktion zu beenden stellen Sie den RESUME-Schalter auf OFF.

Hinweis:

Die RESUME-Funktion ist auch beendet wenn der Funktionsschalter auf OFF steht.

Wird der CD-Deckel während der Wiedergabe geöffnet ist die RESUME-Funktion auch aktiv.

## Wichtiger Hinweis

### Automatische Umschaltfunktion in den Standby-Modus

In Übereinstimmung mit der ERP2-Richtlinie schaltet das Gerät nach ca. 10 Minuten automatisch ohne Signal in den Standby-Modus um. Um das Gerät wieder einzuschalten, drücken Sie auf die **PLAY/PAUSE** ►|| -Taste des Gerätes.

## TECHNISCHE DATEN

Spannungsversorgung	: 230V~50/60Hz
Batterie-Betrieb	: DC6V  4x 1.5V "C" Size / UM-2
FM Frequenzbereich	: 87.5 – 108MHz

Technische Änderungen und Druckfehler vorbehalten

Copyright by Woerlein GmbH, 90556 Cadolzburg, [www.soundmaster.de](http://www.soundmaster.de)

Vervielfältigung nur mit ausdrücklicher Genehmigung der Woerlein GmbH





## ENVIRONMENTAL PROTECTION



Do not dispose of this product with the normal household waste at the end of its life cycle. Return it to a collection point for the recycling of electrical and electronic devices. This is indicated by the symbol on the product, user manual or packaging

The materials are recyclable according to their labeling. By reusing materials or other forms of recycling old devices and packaging, you are making an important contribution to protecting our environment. If necessary, remove batteries and personal data before disposal free of charge and ask your local authority about the responsible disposal point.

	<b>WARNING</b> Risk of electric shock Do not open!	
Caution: To reduce the risk of electric shock, do not remove the cover (or back). There are no user serviceable parts inside. Refer servicing to qualified service personnel.		



**This symbol indicates the presence of dangerous voltage inside the enclosure, sufficient enough to cause electric shock.**



This symbol indicates the presence of important operating and maintenance instructions for the device

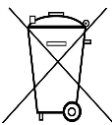

Used batteries are hazardous waste and NOT to be disposed of with the household waste! As a consumer you are legally obligated to return all batteries for environmentally responsible recycling – no matter whether or not the batteries contain harmful substances\*)

Return batteries free of charge to public collection points in your community or shops selling batteries of the respective kind.

Only return fully discharged batteries

\*) marked Cd = cadmium, Hg = mercury, Pb = lead

- Only use mercury and cadmium-free batteries.
- Used batteries are hazardous waste and NOT to be disposed of with the household waste!!!
- Keep batteries away from children. Children might swallow batteries.
- Contact a physician immediately if a battery was swallowed.
- Check your batteries regularly to avoid battery leakage.
- Batteries shall not be exposed to excessive heat such as sunshine, fire or the like.
- CAUTION: Danger of explosion if battery is incorrectly replaced
- Replace only with the same or equivalent type

	<b>CAUTION - INVISIBLE LASER RADIATION WHEN OPENING THE COVER OR PRESSING THE SAFETY INTERLOCK. AVOID EXPOSURE TO THE LASER BEAM.</b>
--	---



**To prevent possible hearing damage, do not listen at high volume levels for long periods**

- Use the device in dry indoor environments only.
- Protect the device from humidity.
- This apparatus is for moderate climates areas use, not suitable for use in tropical climates countries.

- No objects filled with liquids, such as vases, shall be placed on the apparatus.
- The mains plug or an appliance coupler is used as the disconnect device, the disconnect devices shall remain readily operable.
- Connect this device to a properly installed and earthed wall outlet only. Make sure the mains voltage corresponds with the specifications on the rating plate.
- Make sure the mains cable stays dry during operation. Do not pinch or damage the mains cable in any way.
- A damaged mains cable or plug must immediately be replaced by an authorized service center.
- In case of lightning, immediately disconnect the device from the mains supply.
- Children should be supervised by parents when using the device.
- Clean the device with a dry cloth only.
- Do NOT use CLEANING AGENTS or ABRASIVE CLOTHS!
- Do not expose the device to direct sunlight or other heat sources.
- Install the device at a location with sufficient ventilation in order to prevent heat accumulation.
- Do not cover the ventilation openings!
- Install the device at a safe and vibration-free location.
- Install the device as far away as possible from computers and microwave units; otherwise radio reception may be disturbed.
- Do not open or repair the enclosure. It is not safe to do so and will void your warranty. Repairs only by authorized service/ customer center.
- No naked flame sources, such as lighted candles, should be placed on the unit.
- When you are necessary to ship the unit store it in its original package. Save the package for this purpose.
- In case of malfunction due to electrostatic discharge or fast transient (burst), remove and reconnect the power supply.
- If the unit is not using for a long period of time, disconnect it from the power supply by unplugging the power plug. This is to avoid the risk of fire.

## LOCATION OF CONTROLS

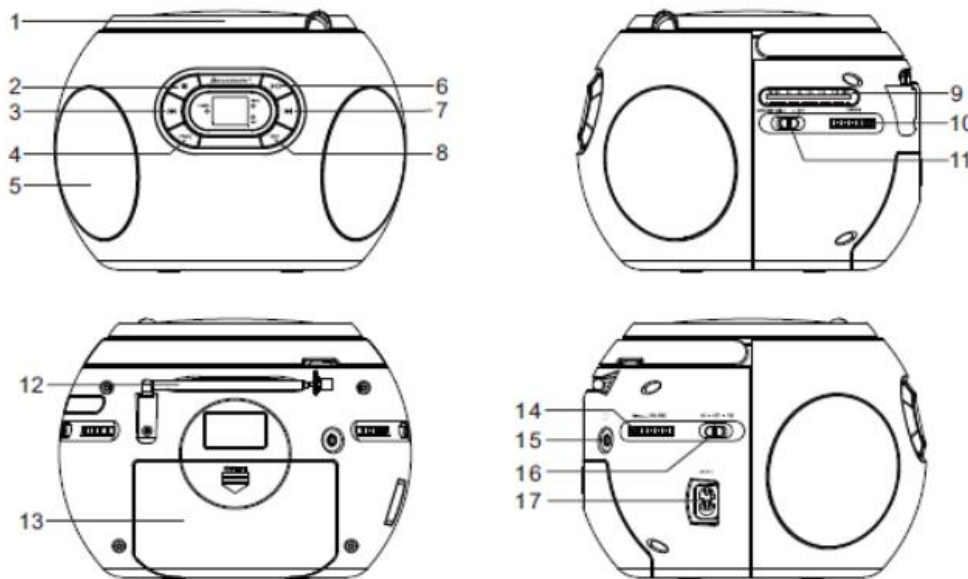

- |   |                      |    |                      |
|---|----------------------|----|----------------------|
| 1 | CD door              | 10 | Tuning knob          |
| 2 | STOP ■ button        | 11 | RESUME switch        |
| 3 | SKIP BACK ◀◀ button  | 12 | Antenna              |
| 4 | PROG button          | 13 | Battery Compartment  |
| 5 | Speaker              | 14 | Volume knob          |
| 6 | PLAY/PAUSE ▶▶ button | 15 | 3.5mm headphone jack |
| 7 | SKIP UP ▶▶ button    | 16 | Function switch      |
| 8 | REPEAT button        | 17 | AC socket            |
| 9 | Dial scale           |    |                      |

## AC OPERATION

Before operation, please make sure that the VOLTAGE mentioned on the unit is same as the voltage of your local area. Unravel the AC power cord, insert one end into the AC socket on the set, and the other end into a standard AC outlet.

### Attention

1. Do not plug or unplug the power cable while you have wet hands.
2. When planning not to use this unit for a long time, disconnect the power cable from the wall outlet.
3. When disconnecting the power cord from the wall outlet, do not pull on the cord in order to avoid shock risks caused by damaged cable.

## BATTERY OPERATION

Disconnect the AC cord set completely. Open the battery compartment door and insert 4 pieces UM-2 "C" size batteries into the battery compartment with battery polarity as shown inside the battery compartment.

## HEADPHONE

1. Insert the headphone cable (requires 3.5mm stereo plug, not supplied) into the headphone jack on the unit.
2. Tune the desired volume level on the main unit.

## RADIO

1. Set the **FUNCTION** switch to FM position.
  2. Rotate the TUNING control to tune to your desired radio station.
  3. Adjust the sound level by rotating the VOLUME control.
  4. To turn off the radio, set the FUNCTION switch to OFF position.
- For best reception, fully extend the FM Antenna to receive FM stations.

## CD MODE

1. Set the FUNCTION switch to the CD position.
2. Insert the CD disc in the CD compartment and close the CD door, the unit will start reading the disc, the LED display will show the total number of tracks of the entire disc after reading.
3. To start playing the CD, press the **▶||** button and display LED indicator light on.
4. To pause CD playback, press the **▶||** button again and display LED indicator is blinking.
5. Adjust the VOLUME Control to the desired volume level.
6. To stop playing the CD, press the **STOP ■** button.

### Skip Mode

1. During play or pause mode, press the **▶▶** button to go to the next track.
2. During play or pause mode, press the **◀◀** button to go back to the beginning of the track.
3. During play mode, press the **◀◀** button twice will go back to the previous track.

### Programming the CD Player

The programming of the CD player should be done during STOP mode.

2. Press the **PROG** button, the LED display will show ' 01 ' and flash continuously.
3. Press the **◀◀** or **▶▶** buttons to select the desired track.
4. Press the **PROG** button again to store this track in memory, the LED will show ' 02 ' and flash continuously.
5. Repeat steps from 2 to 3 to store more tracks in memory. You can store up to 20 tracks in the memory.
6. Press the **▶||** button to play the disc in the programmed order.
7. To stop playing, press the **STOP ■** button.
8. To cancel the programming list, press the **STOP ■** button and open the CD door or set the **FUNCTION** switch to OFF position.



## Repeat Mode

Repeat 1: Press the **REP** button once, the repeat LED indicator will light and flash continuously. This single track will be repeated.

Repeat All: Press the **REP** button twice, the repeat LED indicator will stay lighted. The whole disc will be played continuously.

To Cancel Repeat Function: Press the **REP** button until the lighted repeat LED indicator turned off.

## CD resume function



RESUME – continuing from where you have stopped

1. Set the **FUNCTION** switch to CD position and set the **RESUME** switch to ON position
2. To start playing the CD, press the **▶||** button.
3. Press **STOP ■** in once whenever you want to stop playback.
4. Press **▶||** to resume playback.
5. Playback continues from where you have stopped.

To deactivate RESUME, set the **RESUME** to OFF position.

Note:

The RESUME function is still activated when the FUNCTION switch is set off. Opening the CD lip during playback, RESUME function is also activated.

## Important Note

### Automatic standby switching

To comply with the ERP2 directive, the unit automatically switches to standby after approximately 10 minutes without a signal. To switch the unit on again, press the **▶||** button on the unit.

If the **▶||** button is pressed continuously for 5 seconds, the unit switches to standby mode. To switch the unit on again, press the **▶||** button on the unit.

## TECHNICAL SPECIFICATION

Power supply	: 230V~50/60Hz
Battery supply	: DC6V  4x 1.5V "C" size / UM-2
FM range	: 87.5 – 108MHz

Technische Änderungen und Druckfehler vorbehalten

Copyright by Woerlein GmbH, 90556 Cadolzburg, [www.soundmaster.de](http://www.soundmaster.de)

Vervielfältigung nur mit ausdrücklicher Genehmigung der Woerlein GmbH



## PROTECTION DE L'ENVIRONNEMENT



Ne jetez pas ce produit avec les ordures ménagères lorsqu'il est usagé. Retournez-le à un point de collecte pour le recyclage des appareils électriques et électroniques. Cette recommandation est indiquée par le symbole sur le produit, le mode d'emploi ou l'emballage.

Les matériaux sont recyclables selon leur étiquetage. En réutilisant des matériaux ou d'autres formes de recyclage d'anciens appareils et emballages, vous apportez une contribution importante à la protection de notre environnement. Si nécessaire, retirez les piles et les données personnelles avant l'élimination gratuitement et demandez à votre autorité locale le point d'élimination responsable

	<b>ATTENTION</b>	
<b>Risque d'électrocution Ne pas ouvrir!</b>		
<b>Attention! Pour réduire le risque d'électrocution, ne retirez pas le couvercle (ou l'arrière). L'utilisateur ne peut entretenir aucune pièce à l'intérieur. Confiez l'entretien à un personnel qualifié.</b>		



Ce symbole indique la présence d'une tension dangereuse à l'intérieur de l'appareil, qui est suffisante pour provoquer un choc électrique.



Ce symbole indique la présence de consignes importantes de fonctionnement et d'entretien de pour l'appareil

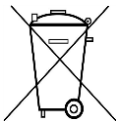

**Les piles usagées sont des déchets dangereux et ne doivent PAS être jetées avec les ordures ménagères ! La loi impose** aux consommateurs de disposer de **toutes les piles** pour un recyclage écologique – et ce que les piles soient de contenance dangereuse ou pas\*).

**Disposer gratuitement des piles dans les points de collecte de votre communauté ou auprès des magasins détaillant les piles de même catégories.**

**Ne disposez que de piles entièrement vides.**

**\*) marquée Cd = cadmium, Hg = mercure, Pb = plomb**

CLASS 1 LASER PRODUCT KLASSE 1 LASER PRODUKT LUOKAN 1 LASER LAITE KLASSE 1 LASER APPARAT PRODUCTO LASER CLASE 1	<b>ATTENTION – RADIATION                  LASER INVISIBLE LORSQUE                  VOUS OUVREZ LE COUVERCLE                  OU APPUYEZ SUR                  L'ENCLICHEMENT DE                  SECURITE. EVITEZ TOUTE                  EXPOSITION AU RAYON LASER</b>
---	---



Pour éviter des lésions auditives, n'écoutez pas à des niveaux sonores élevés pendant de longues périodes.

- N'utilisez l'appareil qu'à l'intérieur dans un lieu sec
- Protégez l'appareil contre l'humidité
- N'ouvrez pas l'appareil **RISQUE D'ELECTROCUTION !** Faites effectuer l'ouverture et l'entretien par un personnel qualifié
- Ne connectez cet appareil qu'à une prise murale correctement installée et reliée à la terre Assurez-vous que la tension principale corresponde aux recommandations de la plaque d'indice.
- Assurez-vous que le câble d'alimentation reste au sec pendant le fonctionnement. Ne pincez pas le câble et ne l'endommagez d'aucune façon.
- Un câble de réseau ou une prise abimés doivent être immédiatement remplacés par un centre agréé.
- En cas de tonnerre, débranchez immédiatement l'appareil de l'alimentation.
- Les enfants doivent être surveillés par leurs parents lorsqu'ils utilisent l'appareil.
- Ne nettoyez l'appareil qu'avec un tissu sec.  
N'utilisez PAS de PRODUITS DETERGENTS ou de CHIFFONS ABRASIFS !
- N'exposez pas l'appareil à la lumière directe du soleil ou toute autre source de chaleur
- Installez l'appareil dans un emplacement suffisamment ventilé pour éviter une accumulation de chaleur.
- Ne recouvrez pas les grilles d'aération !
- Installez l'appareil dans un emplacement sécurisé et sans vibrations.
- Ne pas installer l'appareil à proximité d'ordinateurs et fours à micro-ondes; sinon la réception de radio pourrait être perturbée.
- Ne pas ouvrir ou réparer l'appareil. Cela est dangereux et annulerait la garantie. La réparation doit être uniquement effectuée que par un centre de réparations / service agréé.
- L'appareil est équipé d'un « Laser Classe 1 ». Evitez toute exposition au rayon laser car cela pourrait blesser les yeux.
- N'utilisez que des piles au mercure et sans cadmium.
- Les piles usagées sont des déchets dangereux et ne doivent PAS être jetées avec les ordures ménagères !!! Ramenez les piles à votre point de vente ou aux points de collecte de votre ville.
- Eloignez les piles des enfants. Les enfants pourraient avaler les piles. En cas d'ingestion d'une pile, contactez immédiatement un médecin.
- Vérifiez régulièrement vos piles pour éviter les fuites.
- La prise de courant ou un coupleur d'appareil est utilisé comme dispositif de déconnexion, les dispositifs de déconnexion doivent rester facilement utilisables.
- Aucune source de flamme nue, telle que des bougies allumées, ne doit être placée sur l'appareil.
- Aucun objet rempli de liquide, tel que des vases, ne doit être placé sur l'appareil.
- Cet appareil, conçu pour les climats modérés, ne convient pas pour une utilisation dans les pays au climat tropical.

## EMPLACEMENT DES BOUTONS

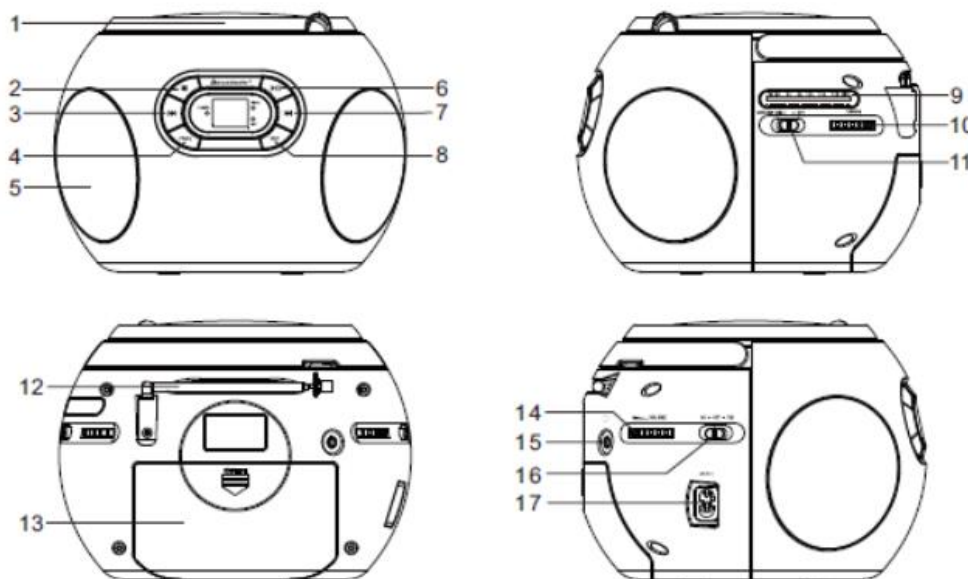

- |   |                         |    |                         |
|---|-------------------------|----|-------------------------|
| 1 | Compartiment à CD       | 10 | bouton de réglage       |
| 2 | Bouton ARRÊT            | 11 | interrupteur de reprise |
| 3 | Bouton PRÉCÉDENT ◀◀     | 12 | Antenna                 |
| 4 | Bouton de PROGRAMMATION | 13 | Compartiment des piles  |
| 5 | Haut-Parleur            | 14 | Réglage du VOLUME       |
| 6 | Bouton LECTURE/PAUSE ▶▶ | 15 | Écouteurs               |
| 7 | Bouton SUIVANT ▶▶▶      | 16 | Sélecteur de FONCTION   |
| 8 | Bouton RÉPÉTITION       | 17 | Prise C.A.              |
| 9 | FM échelle              |    |                         |

## Fonctionnement sur secteur

Avant utilisation, vérifiez que la TENSION mentionnée sur l'étiquette de l'appareil correspond à celle de votre secteur. Déroulez le cordon d'alimentation C.A., branchez une extrémité dans la prise C.A. de l'appareil et l'autre extrémité dans une prise secteur standard.

### Attention

1. Ne branchez pas et ne débranchez pas le câble d'alimentation si vos mains sont mouillées.
2. Si vous n'allez pas utiliser cet appareil pendant une longue durée, débranchez le câble d'alimentation de la prise électrique.
3. En débranchant le câble d'alimentation de la prise électrique, ne tirez pas sur le cordon mais sur la fiche afin d'éviter de prendre une décharge électrique et d'endommager le câble.

## Remplacement des piles

Débranchez complètement le cordon d'alimentation de l'appareil. Ouvrez le cache du compartiment des piles et installez 4 piles UM-2 de taille C dans le compartiment des piles en respectant les polarités indiquées à l'intérieur du compartiment.

## ÉCOUTEURS

1. Insérez le bout du câble des écouteurs (prise stéréo de 3,5 mm requise, non fournie) dans la prise des écouteurs de l'appareil.
2. Réglez le volume sur l'appareil.

## Utilisation de la radio

1. Mettez le sélecteur de FONCTION sur FM.
2. Utilisez le bouton de SYNTONISATION pour régler la fréquence de la station de radio souhaitée.
3. Réglez le volume avec le bouton de réglage du VOLUME.
4. Pour éteindre la radio, mettez le sélecteur de FONCTION sur OFF.

Afin d'obtenir la meilleure réception, déployez entièrement l'antenne FM pour recevoir les stations FM.

## Utilisation d'un CD

1. Mettez le sélecteur de FONCTION sur CD.
2. Placez un CD dans le compartiment à CD et fermez le couvercle, l'appareil commencera à lire le disque et après analyse l'affichage à LED indiquera le nombre total de pistes que contient le CD.
3. Pour lancer la lecture du CD, appuyez sur le bouton LECTURE/PAUSE.
4. Réglez le « VOLUME » à votre convenance.
5. Pour arrêter la lecture du CD, appuyez sur le bouton ARRÊT.

## Changement de piste

1. En cours de lecture ou en pause, appuyez sur le bouton SUIVANT pour passer à la piste suivante.
2. En cours de lecture ou en pause, appuyez sur le bouton PRÉCÉDENT pour revenir au début de la piste.
3. En cours de lecture, appuyez deux fois sur PRÉCÉDENT pour revenir à la piste précédente.

## Programmation du lecteur CD

Vous devez procéder à la programmation du lecteur CD en mode ARRÊT.

1. Appuyez sur le bouton PROGRAMMATION, puis « 01 » clignotera sur l'affichage à LED.
2. Appuyez sur le bouton SUIVANT ou PRÉCÉDENT pour sélectionner une piste.
3. Rappuyez sur PROGRAMMATION pour mémoriser cette piste, puis « 02 » clignotera sur l'affichage à LED.
4. Recommencez les étapes 2 et 3 pour mémoriser d'autres pistes. Il est possible de mémoriser jusqu'à 20 pistes.
5. Appuyez sur le bouton LECTURE/PAUSE pour lire le disque dans l'ordre programmé.
6. Pour arrêter la lecture, appuyez sur le bouton ARRÊT.
7. Pour annuler la liste de programmation, appuyez sur ARRÊT et ouvrez le couvercle du compartiment à CD ou mettez le sélecteur de FONCTION sur OFF.

## Mode répétition

Répéter 1 piste : Appuyez une fois sur RÉPÉTITION, le voyant LED de répétition clignotera. Cette piste unique se répétera.



Répéter tout : Appuyez deux fois sur RÉPÉTITION, le voyant LED de répétition s'allumera en continu. Tout le disque se lira en continu.

Pour annuler la fonction de répétition : Appuyez sur RÉPÉTITION jusqu'à ce que le voyant LED de répétition s'éteigne.

## Fonction de reprise du CD



La REPRISE consiste à reprendre la lecture là où elle s'est arrêtée.

1. Réglez le sélecteur de FONCTION sur CD et le commutateur REPRISE sur Activé
2. Appuyez sur la touche  pour démarrer la lecture du CD.
3. Appuyez une fois sur la touche ARRÊT  pour arrêter la lecture.
4. Appuyez sur  pour reprendre la lecture.
5. La lecture reprend là où elle s'est arrêtée.  
Pour désactiver la fonction REPRISE, réglez le commutateur REPRISE sur Désactivé.

Remarque :

La fonction REPRISE est toujours active lorsque vous désactivez le sélecteur FONCTION. La fonction REPRISE reste active lorsque vous ouvrez le couvercle du compartiment CD pendant la lecture.

## Remarque importante

### Mise en veille automatique

Conformément à la directive ERP2, cet appareil passe automatiquement en veille au bout d'environ 10 minutes sans signal. Pour rallumer l'appareil, appuyez sur le bouton LECTURE/PAUSE de l'appareil. Si la touche LECTURE/PAUSE est pressé pendant 5 secondes, l'appareil passe en mode veille. Pour rallumer l'appareil, appuyez sur le bouton LECTURE/PAUSE de l'appareil.

## SPÉCIFICATIONS TECHNIQUES

Alimentation	: 230V~50/60Hz
Alimentation par batterie	: DC6V  4x 1.5V "C" / UM-2
Plage de fréquence	: 87.5 – 108MHz

Technische Änderungen und Druckfehler vorbehalten  
Copyright by Woerlein GmbH, 90556 Cadolzburg, [www.soundmaster.de](http://www.soundmaster.de)  
Vervielfältigung nur mit ausdrücklicher Genehmigung der Woerlein GmbH





## MILIEUBESCHERMING



Gooi dit product niet weg bij het huishoudafval aan het einde van de levensduur ervan. Breng het product terug naar een inzamelingspunt voor hergebruik van elektrische en elektronische apparatuur. Dit wordt aangegeven door dit symbool op het product, in de gebruiksaanwijzing of op de verpakking.

De materialen zijn herbruikbaar volgens hun markeringen. Door hergebruik, recycling of andere vormen van gebruik van oude apparaten en verpakkingen levert u een belangrijke bijdrage aan de bescherming van ons milieu. Neem a.u.b. contact op met uw gemeente voor informatie over inzamelingspunten.

	<b>WAARSCHUWING</b>	
Risico voor een elektrische schok Niet openen!		
<p><b>Waarschuwing: Verwijder de behuizing (of achterzijde) niet, om het risico op elektrische schokken te verkleinen. Geen voor de gebruiker te onderhouden onderdelen binnenin het apparaat. Laat reparatie over aan gekwalificeerd onderhoudspersoneel.</b></p>		



Dit symbool wijst op de aanwezigheid van een gevaarlijke spanning binnenin de behuizing, die groot genoeg is om elektrische schokken te veroorzaken.



Dit symbool wijst de gebruiker op de aanwezigheid van belangrijke gebruiks- en onderhoudsinstructies voor het apparaat.

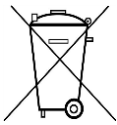

Gebruikte batterijen zijn gevaarlijk afval en mogen NIET weggegooid worden bij het huishoudelijk afval!!! Als consument bent u wettelijk verplicht alle batterijen terug te brengen voor milieuvriendelijk hergebruik - of de batterijen gevaarlijke stoffen\*) bevatten of niet.

U kunt batterijen gratis terugbrengen naar openbare inzamelingspunten in uw gemeente of bij winkels die de betreffende soort batterijen verkopen.

Alleen volledig lege batterijen.

\*) met de markering Cd = cadmium, Hg = kwik, Pb = lood

<p>CLASS 1 LASER PRODUCT KLASSE 1 LASER PRODUKT LUOKAN 1 LASER LAITE KLASS 1 LASER APPARAT PRODUCTO LASER CLASE 1</p>	<p><b>WAARSCHUWING - ONZICHTBARE LASERSTRALING WANNEER DE BEHUIZING GEOPEND WORDT OF DE INTERNE BEVEILIGING UITGESCHAKELD. VERMIJD BLOOTSTELLING AAN DE LASERSTRAAL.</b></p>
---	--

	<p>Luister nooit langdurig op hoge volumenniveaus, om mogelijke gehoorbeschadiging te voorkomen.</p>
--	--

- Gebruik het apparaat alleen binnenshuis in een droge omgeving.
- Bescherm het apparaat tegen vocht.
- Open het apparaat niet. **ELECTRISCHE SCHOKGEVAAR!** Laat opening en reparatie over aan gekwalificeerd onderhoudspersoneel.
- Sluit dit apparaat alleen aan op een goed geïnstalleerd en geaard stopcontact. Zorg ervoor dat de netspanning overeenkomt met het de specificaties op het etiket.

Veiligheids-, milieu- en instellingsaanwijzingen

- Zorg ervoor dat het elektriciteits snoer droog blijft tijdens gebruik. Zorg ervoor dat het elektriciteits snoer niet afgeknepen of op een andere manier beschadigd wordt.
- Beschadigde snoeren of stekkers moeten meteen vervangen worden door geautoriseerd onderhoudspersoneel.
- In geval van bliksem moet de stekker onmiddellijk uit het stopcontact getrokken worden.
- Wanneer kinderen het apparaat gebruiken, moeten de ouders toezicht houden.
- Reinig het apparaat alleen met een droge doek.
- Gebruik **GEEN SCHOONMAAKMIDDELEN** of **SCHUURSPONSJES!**
- Stel het apparaat niet bloot aan direct zonlicht of andere hittebronnen.
- Installeer het apparaat op een plaats met voldoende ventilatie, om oververhitting te voorkomen.
- Dek de ventilatieopeningen niet af!
- Installeer het apparaat op een veilige en vibratie-vrije plaats.
- Installeer het apparaat zo ver mogelijk uit de buurt van computers en magnetrons; anders kan de radio-ontvangst gestoord worden.
- Open de behuizing niet en probeer het apparaat niet te repareren. Dit is gevaarlijk en doet uw garantie vervallen. Reparaties mogen alleen uitgevoerd worden door geautoriseerd onderhoudspersoneel.
- Dit apparaat is uitgerust met een "Klasse 1 Laser". Vermijd blootstelling aan de laserstraal; dit kan verwondingen aan de ogen veroorzaken.
- Gebruik alleen kwik- en cadmium-vrije batterijen.
- Gebruikte batterijen zijn gevaarlijk afval en mogen NIET weggegooid worden bij het huishoudelijk afval!!! Breng de batterijen terug naar uw handelaar of naar inzamelingspunten in uw gemeente.
- Houd batterijen buiten bereik van kinderen. Kinderen kunnen batterijen per ongeluk inslikken. Raadpleeg onmiddellijk een dokter wanneer een kind een batterij ingeslikt heeft.
- Controleer uw batterijen regelmatig om batterijlekkage te voorkomen.
- De stekker of een koppelkabel wordt gebruikt als onderbrekingsapparaat. De onderbrekingsapparaten zullen gereed zijn voor gebruik.
- Zet geen open vuurbronnen, zoals brandende kaarsen, op het apparaat.
- Zet geen met vloeistof gevulde objecten, zoals vazen, op het apparaat.
- Dit apparaat is voor gebruik in omgevingen met een gematigd klimaat; niet geschikt in landen met een tropisch klimaat.

## PLAATS VAN DE BEDIENINGSELEMENTEN

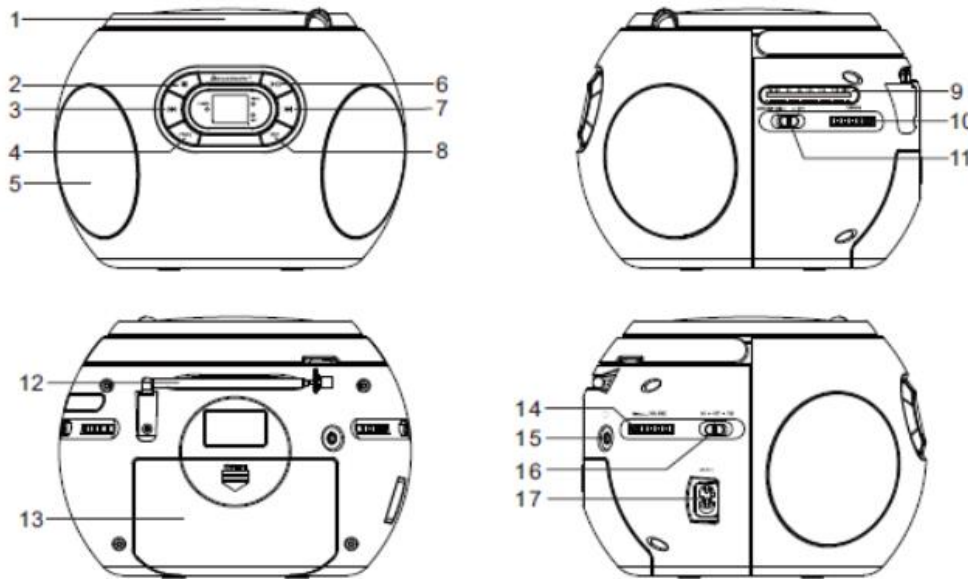

- |   |                          |    |                               |
|---|--------------------------|----|-------------------------------|
| 1 | CD-compartiment          | 10 | AFSTEM-knop                   |
| 2 | STOP-knop ■              | 11 | Hervat Schakelaar             |
| 3 | OVERSLAAN OMLAAG-knop ◀◀ | 12 | Antenne                       |
| 4 | PROGRAMMA-knop           | 13 | Batterijvak                   |
| 5 | Spreker                  | 14 | VOLUME-knop                   |
| 6 | AFSPELEN/PAUZE-knop ▶▶   | 15 | 3.5mm koptelefoon aansluiting |
| 7 | OVERSLAAN OMHOOG-knop ▶▶ | 16 | FUNCTIE-schakelaar            |
| 8 | HERHAAL-knop             | 17 | Netspanningaansluiting        |
| 9 | FM tonen                 |    |                               |

## LICHTNET GEBRUIK

Vóór het bedienen, zorg ervoor dat de SPANNING vermeld op het apparaat overeenkomt met de spanning van uw lichtnet. Ontrol het netsnoer, steek één uiteinde in de netspanningaansluiting op het toestel en het andere uiteinde in een standaard stopcontact.

### Attentie

1. Steek de stekker van het netsnoer niet met natte handen in of haal het uit stopcontact.
2. Trek de stekker uit het stopcontact wanneer u voor een langere periode niet van plan bent om het apparaat te gebruiken.
3. Wanneer u het netsnoer van het stopcontact loskoppelt, trek niet aan het snoer om schokgevaar veroorzaakt door een beschadigd snoer te voorkomen.

## BATTERIJ WERKING

Ontkoppel het netsnoer volledig van het toestel. Open het batterijvak en plaats 4 stuks UM-2 "C" batterijen in het batterijvak met polariteit zoals in het batterijvak aangegeven.

## HOOFDTELEFOON

1. Steek de de kabel van de hoofdtelefoon (3,5mm stereoplug vereist, niet meegeleverd) in de hoofdtelefoonaansluiting op het apparaat.
2. Stem het gewenste volume af op de hoofdeenheid.

## RADIO

1. Zet de "FUNCTIE"-schakelaar in de "FM"-stand.
  2. Draai aan de "AFSTEM"-knop om op het gewenste radiostation af te stemmen.
  3. Pas het geluidsniveau aan door aan de "VOLUME"-knop te draaien.
  4. Om de radio uit te schakelen, zet de "FUNCTIE"-schakelaar naar de "UIT"-stand.
- Voor een optimaal ontvangst, trek de FM-antenne volledig uit voor het ontvangen van FM-zenders.

## CD

1. Zet de "FUNCTIE"-schakelaar naar de "CD"-stand.
2. Plaats de CD-schijf in het CD-compartiment en sluit de CD-deur, het apparaat zal beginnen met het lezen van de schijf, de LED-display zal na het lezen van de hele schijf het totale aantal nummers weergeven.
3. Druk op de "AFSPELEN/PAUZE"-knop om het afspelen van de CD te starten.
4. Stel de "VOLUME"-knop in op het gewenste volumeniveau.
5. Om het afspelen van de CD te stoppen, druk op de "STOP"-knop.

### Overslaanmodus

1. Tijdens de afspeel- of pauzmodus, druk op de "OVERSLAAN OMHOOG"-knop om naar de volgende track te gaan.
2. Tijdens de afspeel- of pauzmodus, druk op de "OVERSLAAN OMLAAG"-knop om naar het begin van de vorige track terug te gaan.
3. Tijdens de afspeelmodus, druk twee keer op de "OVERSLAAN OMLAAG"-knop om naar de vorige track terug te gaan

### De CD-speler programmeren

De programmering van de CD-speler moet tijdens de STOP-modus gebeuren.

1. Druk op de "PROGRAMMA"-knop, de LED-display zal "01" weergeven en constant knipperen.
2. Druk op de "OVERSLAAN OMHOOG"- of "OVERSLAAN OMLAAG"-knop om de gewenste track te selecteren.
3. Druk nogmaals op de "PROGRAMMA"-knop om dit nummer in het geheugen op te slaan, de LED zal "02" weergeven en constant knipperen.
4. Herhaal de stappen van 2 naar 3 om meer tracks in het geheugen op te slaan. U kunt maximaal 20 tracks in het geheugen opslaan.
5. Druk op de "AFSPELEN/PAUZE"-knop om de schijf in de geprogrammeerde volgorde af te spelen.
6. Druk op de "STOP"-knop om het afspelen te stoppen.
7. Als u de programmeringlijst wilt annuleren, druk op de "STOP"-knop en open het CD-deur of zet de "FUNCTIE"-schakelaar naar de "UIT"-stand.

## Herhalingsmodus

Herhalen 1: Druk eenmaal op de “HERHAAL”-knop, de herhaling-LED zal oplichten en constant knipperen. Deze enkele track zal worden herhaald.

Herhaal alles : Druk twee keer op de “HERHAAL”-knop, de herhaling-LED zal blijven branden. De volledige schijf zal continu worden afgespeeld.

Om de herhalingsfunctie te annuleren : Druk op de “HERHAAL”-knop totdat de herhaling-LED uit gaat.

## Cd-hervatfunctie



HERVATTEN – doorgaan vanaf waar u stopte

1. Zet de FUNCTION-schakelaar in cd-stand en zet de RESUME-schakelaar in AAN-stand
2. Druk op de ►|| ts om de cd af te spelen.
3. Druk één keer op STOP ■ wanneer u het afspelen wilt stoppen.
4. Druk op ►|| het afspelen te hervatten.
5. Het afspelen gaat door vanaf waar u stopte.  
Om HERVATTEN te deactiveren, zet u RESUME in UIT-stand.

Opmerking:

De hervatfunctie blijft geactiveerd wanneer de functieschakelaar is ingesteld op UIT.

Als de cd-klep tijdens het afspelen wordt geopend, wordt de hervatfunctie eveneens geactiveerd.

Belangrijke opmerking

Automatische stand-by schakelen

Om aan de richtlijn ERP2 te voldoen, schakelt het apparaat na ca. 10 minuten zonder signaal, automatisch over naar stand-by. Om het apparaat opnieuw in te schakelen, druk op de “AFSPELEN/PAUZE”-knop op het apparaat. Indien de PLAY / PAUSE-toets wordt continu gedurende 5 seconden ingedrukt, schakelt het apparaat in standby-modus.

Om het apparaat opnieuw in te schakelen, druk op de PLAY/PAUSE -knop op het apparaat.

## TECHNISCHE SPECIFICATIES

Stroomvoorziening	: 230V~50/60Hz
Batterijvoeding	: DC6V  4x 1.5V “C” / UM-2
FM-frequentiebereik	: 87.5 – 108MHz

Technische Änderungen und Druckfehler vorbehalten

Auteursrecht van Woerlein GmbH, 90556 Cadolzburg, [www.soundmaster.de](http://www.soundmaster.de)

Vervielfältigung nur mit ausdrücklicher Genehmigung der Woerlein GmbH



**PROTEZIONE AMBIENTALE**

Non smaltire il presente prodotto tra i normali rifiuti domestici al termine del suo ciclo di vita. Portarlo invece ad un centro specializzato nel riciclo di materiale elettrico e dispositivi elettronici. Quest'obbligo è indicato dal simbolo di riciclo presente sul prodotto, sul manuale di istruzioni o sulla confezione.

I materiali sono riutilizzabili in base alla loro marcatura.

Riutilizzando, riciclando o utilizzando altre forme di utilizzo di vecchi dispositivi e imballaggi, dai un contributo importante alla protezione del nostro ambiente. Contattare i propri enti locali responsabili della questione per ulteriori informazioni sui punti di raccolta.

	<b>ATTENZIONE</b>	
<b>Rischio di scosse elettriche Non aprire il dispositivo!</b>		
Cautela: Per ridurre il rischio di scosse elettriche, non rimuovere la copertura (o il retro). Il prodotto non contiene componenti riparabili. Affidare le riparazioni esclusivamente a personale qualificato.		



Tale simbolo indica la presenza all'interno dell'apparecchio di componenti che generano tensione elettrica a livelli pericolosi, capaci di produrre scosse elettriche.



Tale simbolo indica la presenza di importanti istruzioni di utilizzo e manutenzione del prodotto.

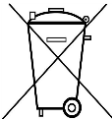

**Le batterie usate sono rifiuti pericolosi e NON devono essere smaltite assieme agli altri rifiuti domestici!** Infatti, ogni consumatore è **obbligato a norma di legge** a restituire **tutte le batterie** ai centri di riciclaggio ecosostenibile – indipendentemente dalla presenza nelle batterie di sostanze più o meno dannose\*). **Le batterie usate possono essere consegnate in maniera completamente gratuita ai centri di raccolta pubblica o al proprio rivenditore.**

**Riportare le batterie solo quando esse sono completamente scariche.**

\*) indicate dai simboli Cd = cadmio, Hg = mercurio, Pb = piombo

	<b>ATTENZIONE – IL DISPOSITIVO PUÒ EMETTERE RADIAZIONI LASER INVISIBILI, IN CASO DI APERTURA DEL COPERCHIO O RIMOZIONE DEL BLOCCO DI PROTEZIONE. EVITARE L'ESPOSIZIONE ALLE EMISSIONI LASER.</b>
--	--



Per evitare possibili danni all'udito, non ascoltare musica ad alto volume per un periodo di tempo prolungato.

- Usare il dispositivo esclusivamente al chiuso, in ambienti asciutti. Proteggere il dispositivo dall'umidità.
- Non aprire l'unità. **RISCHIO DI SCOSSE ELETTRICHE!** Affidare l'apertura dell'apparecchio e le riparazioni esclusivamente a personale qualificato.
- Collegare il presente dispositivo esclusivamente ad una presa a muro ben installata e dotata di messa a terra. Accertarsi che la tensione di alimentazione corrisponda a quella nominale riportata sulla targa del prodotto.
- Tenere il cavo di alimentazione lontano da fonti di umidità durante il funzionamento. Non ostruire o danneggiare il cavo di alimentazione in alcun modo.
- Avvisi per la disconnessione del dispositivo: La spina di alimentazione serve per la connessione del dispositivo alla rete elettrica, quindi tenerla sempre in posizione facilmente accessibile.
- Se il cavo o la spina di alimentazione sono danneggiati in qualunque modo, farli sostituire immediatamente presso un centro di assistenza autorizzato.
- In caso di temporali, disconnettere immediatamente il dispositivo dalla rete elettrica.
- Il dispositivo può essere utilizzato dai bambini, solo sotto il controllo dei genitori.
- Per la pulizia dell'apparecchio, servirsi esclusivamente di un panno asciutto.
- **NON USARE DETERGENTI o PANNI ABRASIVI!**
- Installare il dispositivo in un ambiente dotato di sufficiente ventilazione, per evitare problemi di surriscaldamento.
- Non ostruire le aperture di ventilazione!
- La libera circolazione dell'aria potrebbe essere ostacolata, ostruendo le feritoie di ventilazione con oggetti, quali giornali, tovaglie o tende ecc.
- Tenere l'apparecchio lontano da schizzi o zampilli, evitando di appoggiare sopra di esso oggetti contenenti liquidi, ad esempio tazze.
- L'unità non deve essere esposta direttamente alla luce solare o altre fonti di calore, né conservata in ambienti eccessivamente freddi, umidi, polverosi o soggetti ad urti e vibrazioni.
- Non tentare di applicare cavi, spine o altri oggetti all'unità, né tentare di aprirla.
- Installare il dispositivo in una posizione sicura e non soggetta a vibrazioni.
- Non appoggiare sul dispositivo fonti di fiamme libere, ad esempio candele accese.
- Installare l'apparecchio lontano da computer o unità a microonde, che potrebbero causare interferenze alla ricezione radio.
- Non tentare di aprire o riparare l'unità. Tale operazione espone l'utente a rischio di lesioni e rende nulla la garanzia del prodotto. Per le riparazioni affidarsi esclusivamente a personale / centri di assistenza autorizzati.
- Il dispositivo è dotato di una fonte di emissioni laser di Classe 1. Evitare di esporsi direttamente all'emissione dei fasci laser, che potrebbero causare danni agli occhi.
- Usare esclusivamente batterie prive di mercurio e cadmio.
- Le batterie non devono essere esposte direttamente a fonti di calore, quali luce solare, fiamme libere o simili.
- Le batterie usate sono rifiuti pericolosi e NON devono essere smaltite assieme agli altri rifiuti domestici!!! Portare invece le batterie vecchie al proprio rivenditore o in appositi centri di raccolta locali.
- Tenere le batterie fuori della portata dei bambini. I bambini potrebbero infatti correre il rischio di ingerirle. Consultare immediatamente un medico in caso di ingestione di batterie.
- Controllare regolarmente che le batterie del proprio apparecchio non abbiano perdite.
- L'apparato è concepito per l'uso in zone con climi temperati; non è adatto all'uso in paesi con climi tropicali.

## POSIZIONE DEI CONTROLLI

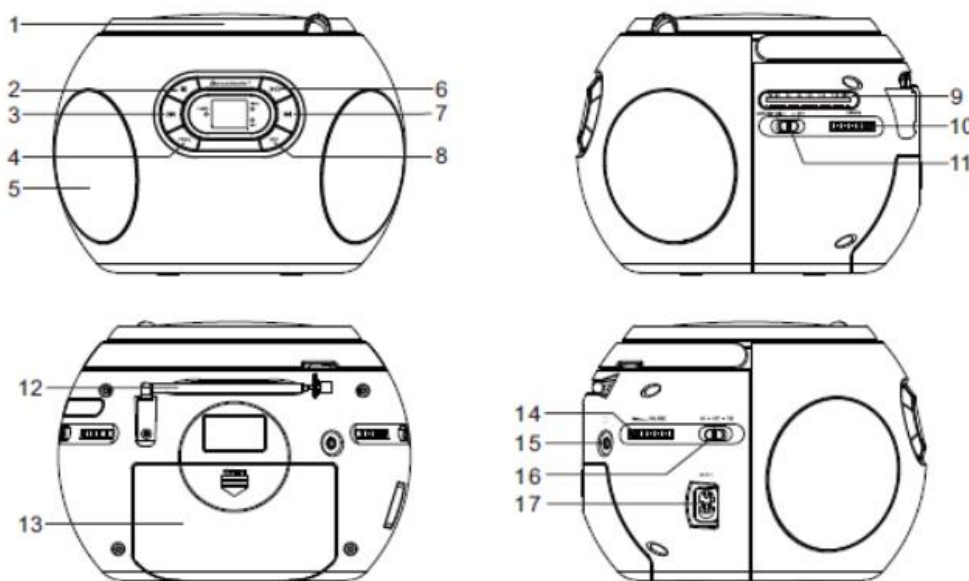

- |   |                      |    |                              |
|---|----------------------|----|------------------------------|
| 1 | Porta CD             | 10 | Manopola di sintonia         |
| 2 | Tasto STOP ■         | 11 | Riprendi l'interruttore      |
| 3 | Tasto SALTA GIÙ ◀◀   | 12 | Antenna                      |
| 4 | Tasto PROG           | 13 | compartimento della batteria |
| 5 | Altoparlante         | 14 | Manopola del volume          |
| 6 | Tasto PLAY /PAUSA ▶▶ | 15 | 3.5mm jack per cuffie        |
| 7 | Tasto SALTA ▶▶▶      | 16 | Interruttore di funzione     |
| 8 | Tasto RIPETERE       | 17 | Preso AC                     |
| 9 | Scala FM             |    |                              |

## FUNZIONAMENTO AC

Prima dell'operazione, assicurarsi che la TENSIONE menzionata sull'unità sia uguale alla tensione della propria area locale. Scollegare il cavo di alimentazione CA, inserire un'estremità nella presa CA sull'apparecchio e l'altra estremità in una presa CA standard.

### Attenzione

1. Non collegare o scollegare il cavo di alimentazione mentre si hanno le mani bagnate.
2. Quando si prevede di non utilizzare questa unità per un lungo periodo di tempo, scollegare il cavo di alimentazione dalla presa a muro.
3. Quando si scollega il cavo di alimentazione dalla presa a muro, non tirare il cavo per evitare il rischio di scosse causate dal cavo danneggiato.

## FUNZIONAMENTO DELLA BATTERIA

Scollegare completamente il cavo CA. Aprire lo sportello del vano batteria e inserire 4 batterie UM-2 "C" nel vano batterie con la polarità della batteria come mostrato all'interno del vano batterie.





## CUFFIE

1. Inserire il cavo delle cuffie (che richiede uno spinotto stereo da 3,5 mm non fornito in dotazione) nel jack presente sull'unità.
2. Sull'unità principale selezionare il livello di volume desiderato.



## RADIO

1. Impostare il selettore FUNCTION sulla posizione FM.
  2. Ruotare il controllo TUNING per sintonizzarsi sulla stazione radio desiderata.
  3. Regola il livello del suono ruotando il controllo VOLUME.
  4. Per spegnere la radio, impostare l'interruttore FUNCTION sulla posizione OFF.
- Per una ricezione ottimale, estendere completamente l'antenna FM per ricevere le stazioni FM.





## Modalità CD

1. Impostare il selettore FUNCTION sulla posizione del CD.
2. Inserire il CD nel vano CD e chiudere lo sportello del CD, l'unità inizierà a leggere il disco, il display LED mostrerà il numero totale di brani dell'intero disco dopo la lettura.
3. Per avviare la riproduzione del CD, premere il tasto  e accendere la spia LED.
4. Per interrompere la riproduzione del CD, premere di nuovo il pulsante  e l'indicatore LED lampeggia.
5. Regolare il controllo VOLUME sul livello del volume desiderato.
6. Per interrompere la riproduzione del CD, premere il tasto STOP .

### Salta la modalità

1. Durante la riproduzione o la modalità di pausa, premere il pulsante  per passare alla traccia successiva.
2. Durante la riproduzione o la modalità di pausa, premere il pulsante  per tornare all'inizio della traccia.
3. Durante la modalità di riproduzione, premere due volte il pulsante  per tornare alla traccia precedente.

### Programmazione del lettore CD

1. La programmazione del lettore CD deve essere eseguita durante la modalità STOP.
2. Premere il pulsante PROG, il display LED mostrerà '01' e lampeggerà continuamente.
3. Premere i pulsanti  o  per selezionare la traccia desiderata. Premere di nuovo il tasto PROG per memorizzare questa traccia in memoria, il LED mostrerà '02' e lampeggerà continuamente.
4. Ripeti i passaggi da 2 a 3 per memorizzare più brani in memoria. È possibile memorizzare fino a 20 brani nella memoria.
5. Premere il tasto  per riprodurre il disco nell'ordine programmato. Per interrompere la riproduzione, premere il tasto STOP .
6. Per cancellare l'elenco di programmazione, premere il tasto STOP e aprire lo sportello del CD o impostare l'interruttore FUNCTION su OFF.

### Modalità di ripetizione

Ripeti 1: Premi il pulsante REP una volta, l'indicatore LED di ripetizione si accenderà e lampeggerà in modo continuo. Questa singola traccia verrà ripetuta.

Ripeti tutto: premere due volte il tasto REP, l'indicatore LED di ripetizione rimane acceso. L'intero disco verrà riprodotto continuamente.

Per annullare la funzione di ripetizione: premere il tasto REP fino a quando l'indicatore LED di ripetizione illuminato non si spegne.

### Funzione Resume per CD



RESUME – riprendere la riproduzione di una traccia dal punto in cui è stata interrotta

1. Spostare il selettore FUNZIONE in posizione CD e il selettore RESUME in posizione ON
2. Per avviare la riproduzione del CD, premere il tasto .
3. Premere una volta STOP se si desidera interrompere la riproduzione.
4. Premere per attivare la riproduzione in modalità RESUME.
5. La riproduzione della traccia riprenderà dal punto in cui è stata interrotta.

Per disattivare la funzione RESUME, spostare il selettore RESUME in posizione OFF.

Nota:

La funzione RESUME rimane attiva anche quando il selettore FUNZIONE è in posizione OFF.

La funzione RESUME si attiva anche se si apre lo sportellino del lettore CD durante la riproduzione.

### Nota importante

#### Cambio automatico di standby

Per rispettare la direttiva ERP2, l'unità passa automaticamente in standby dopo circa 10 minuti senza segnale. Per riaccendere l'unità, premere il tasto PLAY / PAUSE sull'unità.

Se il pulsante PLAY / PAUSE viene premuto continuamente per 5 secondi, l'unità passa in modalità standby.

## SPECIFICHE TECNICHE

Power supply	: 230V~50/60Hz
Battery supply	: DC6V  4x 1.5V "C" / UM-2
FM range	: 87.5 – 108MHz

Technische Änderungen und Druckfehler vorbehalten

Copyright di Woerlein GmbH, 90556 Cadolzburg, [www.soundmaster.de](http://www.soundmaster.de)

Vervielfältigung nur mit ausdrücklicher Genehmigung der Woerlein GmbH



## PROTECCIÓN MEDIOAMBIENTAL



No elimine este producto con la basura doméstica al terminar su vida útil. Llévelo a un punto de recogida para reciclado de aparatos eléctricos y electrónicos. Esto se indica mediante el símbolo en el producto, en el manual de usuario o en el embalaje.

Los materiales son reutilizables según sus marcas. Al reutilizar, reciclar u otras formas de utilización de dispositivos y embalajes antiguos, usted hace una contribución importante a la protección de nuestro medio ambiente.

Consulte a las autoridades la información sobre los puntos de recogida

	<b>ADVERTENCIA</b>	
<b>Riesgo de sacudida eléctrica ¡No abrir!</b>		
Precaución: Para evitar el riesgo de sacudida eléctrica, no retire la tapa (o parte posterior). No hay piezas útiles en el interior. Consulte cualquier reparación a personal cualificado.		



Este símbolo indica la presencia de tensión peligrosa en el interior, la suficiente para provocar una sacudida eléctrica.



Este símbolo indica la presencia de instrucciones de funcionamiento y mantenimiento importantes para el aparato.

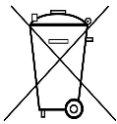

**Las baterías utilizadas son residuos peligrosos y No se deben desechar con la basura doméstica.** Como consumidor está **legalmente obligado** a llevar todas las baterías para un reciclaje de manera responsable, no importa si **las baterías** contienen o no sustancias perjudiciales.

**Lleve las baterías sin gasto alguno a los puntos de recogida públicos de su comunidad o a las tiendas que venden baterías del tipo correspondiente.**

**Entregue solo baterías totalmente descargadas.**

\*) marcado Cd = cadmio, Hg = mercurio, Pb = plomo

CLASS 1 LASER PRODUCT KLASSE 1 LASER PRODUKT LUOKAN 1 LASER LAITE KLASS 1 LASER APPARAT PRODUCTO LASER CLASE 1	<b>PRECAUCIÓN - RADIACIÓN INVISIBLE DE LÁSER AL ABRIR LA TAPA O PULSAR EL INTERBLOQUEO DE SEGURIDAD. EVITE LA EXPOSICIÓN AL HAZ DE LÁSER.</b>
--	---



**Utilizar los auriculares a un volumen excesivamente alto puede causar lesiones en los oídos**

- Utilice el aparato solo en entornos secos e interiores.
- Proteja el aparato de la humedad.
- No abra el aparato. **¡PELIGRO DE SACUDIDA ELÉCTRICA!** Consulte con personal cualificado para su apertura y reparación.

## Medidas de seguridad, medioambientales y de montaje

- Conecte el aparato a una toma de corriente correctamente instalada y con conexión a tierra. Asegúrese de que la tensión de la red se corresponde con la que aparece en las especificaciones.
- Asegúrese de que el cable permanece seco durante el funcionamiento. No pinche ni dañe el cable de conexión a red de ningún modo.
- Un cable de red dañado o clavija debe ser reemplazado inmediatamente por el centro de reparación autorizado.
- En caso de tormenta, desenchufe de la red inmediatamente.
- Los padres deberán supervisar a los niños cuando utilicen el aparato.
- Limpie el aparato solamente con un paño seco.
- **NO utilice LIMPIADORES NI PAÑOS ABRASIVOS**
- No exponga el aparato a la luz solar directa o a otras fuentes de calor.
- Instale el aparato en un lugar con suficiente ventilación con el fin de evitar acumulación de calor.
- No cubra las aberturas de ventilación.
- Coloque el aparato en un lugar seguro y sin vibraciones.
- Coloque el aparato lo más lejos posible de ordenadores y microondas, de otro modo puede resultar afectada la recepción de la radio.
- No abra ni repare el aparato. No es seguro hacerlo y anula la garantía. Las reparaciones solo las pueden realizar los centros de atención al cliente autorizados.
- El dispositivo lleva incorporado un "Láser de Clase 1". Evite la exposición al haz de láser porque podría dañarse la vista.
- Utilice solo baterías sin mercurio y cadmio.
- Las baterías utilizadas son residuos peligrosos y no se deben desechar con la basura doméstica. Lleve las baterías a su proveedor o a los puntos de recogida de su comunidad.
- Mantenga las baterías lejos de los niños. Podrían tragarse las baterías. En caso de tragarse una batería, consulte a un médico inmediatamente.
- Compruebe las baterías regularmente para evitar fugas.

## SITUACIÓN DE LOS CONTROLES

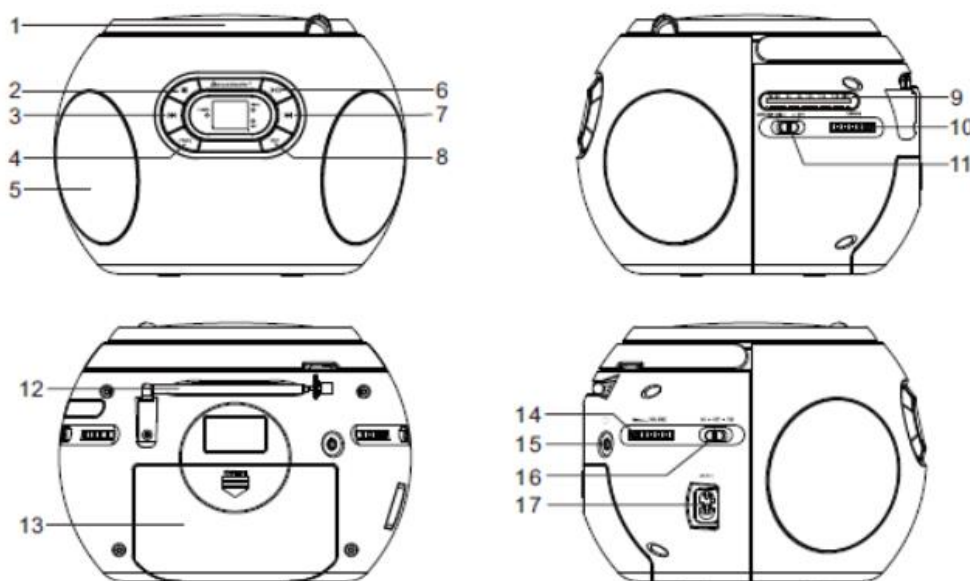

- |   |                          |    |                           |
|---|--------------------------|----|---------------------------|
| 1 | Compartimiento CD        | 10 | Control SINTONIZACIÓN     |
| 2 | Botón STOP ■             | 11 | Reanudar el interruptor   |
| 3 | Botón SALTAR ADELANTE ◀◀ | 12 | Antena                    |
| 4 | Botón PROGRAMA           | 13 | Compartimiento Batería    |
| 5 | altavoz                  | 14 | Control VOLUMEN           |
| 6 | Botón PLAY/PAUSA ▶▶      | 15 | 3.5mm Toma de auriculares |
| 7 | Botón SALTAR ATRÁS ▶▶    | 16 | Cambio FUNCIÓN            |
| 8 | Botón REPETICIÓN         | 17 | Enchufe CA                |
| 9 | Escala de FM             |    |                           |

## FUNCIONAMIENTO CON CORRIENTE ELÉCTRICA

Antes de poner el aparato en funcionamiento, asegurarse de que el VOLTAJE mencionado en la unidad sea igual al de su área local. Desenrollar el cable de corriente CA, introducir un extremo en el enchufe del aparato y el otro en el enchufe estándar de salida de CA.

### Atención

1. No enchufar ni desenchufar el cable de la corriente con las manos mojadas.
2. Si se prevé no utilizar el aparato durante un largo período de tiempo, desconectar el cable de corriente del enchufe de la pared.
3. Cuando se desenchufe el cable de corriente de la pared, no tirar del cable para evitar el peligro de descargas eléctricas en caso de que el cable esté dañado.

## FUNCIONAMIENTO CON PILAS

Desconectar completamente el cable de la corriente. Abrir el compartimiento de la batería e introducir 4 pilas de tamaño UM-2 "C" con la polaridad de las mismas como se indica en el compartimiento de la batería.

## AURICULARES

1. Inserte el cable de los auriculares (se necesita una clavija estéreo de 3,5 mm no incluida) en la toma de auriculares de la unidad.
2. Establezca el nivel de volumen deseado en la unidad principal.

## RADIO

1. Colocar el interruptor FUNCIÓN en la posición FM ST o FM.
2. Girar el control SINTONIZACIÓN hasta encontrar la emisora de radio deseada.
3. Ajustar el nivel de sonido girando el control de VOLUMEN.
4. Para apagar la radio colocar el interruptor FUNCIÓN en la posición OFF.

Para una mejor recepción, extender completamente la antena FM para recibir emisoras en FM.

## FUNCIONAMIENTO DEL CD

1. Colocar el interruptor FUNCIÓN en la posición CD.
2. Introducir el disco CD en el compartimiento CD y cerrar la puerta del mismo, el aparato iniciará a leer el disco y la pantalla de LED mostrará el número total de pistas del disco tras su lectura.
3. Para iniciar a escuchar el CD, pulsar el botón de reproducción PLAY/PAUSA.
4. Ajustar el VOLUMEN al nivel deseado.
5. Para detener la reproducción del CD, pulsar el botón STOP.

### Modo saltar

1. Durante el modo de reproducción o pausa, pulsar el botón SALTAR ADELANTE para saltar a la pista sucesiva.
2. Durante el modo de reproducción o pausa, pulsar el botón SALTAR ATRÁS para volver al inicio de la pista.
3. Durante el modo de reproducción o pausa, pulsar dos veces el botón SALTAR ATRÁS para volver a la pista anterior.

### Programar el reproductor CD

La programación del reproductor cd debe ser realizada durante el modo STOP.

1. Pulsar el botón PROGRAMA, la pantalla de LED mostrará '01' y parpadeará.
2. Pulsar los botones SALTAR ADELANTE o SALTAR ATRÁS para seleccionar la pista deseada.
3. Pulsar de nuevo el botón PROGRAMA para memorizar la pista, el LED mostrará '02' y parpadeará.
4. Repetir los pasos 2 y 3 para memorizar más pistas. Es posible memorizar hasta 20 pistas.
5. Pulsar el botón "PLAY/PAUSA" para reproducir el disco en el orden programado.
6. Para detener la reproducción del CD, pulsar el botón STOP.
7. Para cancelar la lista programada, pulsar el botón STOP y abrir la puerta del CD o colocar el interruptor FUNCIÓN en la posición OFF.

### Modo repetición

Repetir 1: Pulsar el botón REPETICIÓN una vez, el indicador de LED de repetición se encenderá y parpadeará. Se repetirá sólo la pista seleccionada.

Repetir todo: Pulsar dos veces el botón REPETICIÓN, el indicador de LED de repetición permanecerá encendido. Se repetirá continuamente el disco completo.

Para cancelar la función de repetición: mantener pulsado el botón REPETICIÓN hasta que el indicador de LED de repetición se apague.

### Función de reanudación del CD



REANUDAR: continuar desde donde se detuvo

1. Establezca el interruptor de FUNCIÓN en la posición CD y coloque el interruptor REANUDAR en la posición de ENCENDIDO.
2. Para comenzar a reproducir el CD, pulse el botón ►►
3. Pulse DETENER ■ una vez cuando desee detener la reproducción.
4. Pulse ►► a reanudar la reproducción.
5. La reproducción continuará desde donde se detuvo.  
Para desactivar la REANUDACIÓN, establezca el interruptor de RANUDAR en la posición de APAGADO.

Nota:

La función de REANUDACIÓN también se activará cuando el interruptor de FUNCIÓN esté desactivado. Al abrir la tapa del CD durante la reproducción, la función de REANUDACIÓN también se activará.

### Importante

#### Pasaje automático a modo de espera

De acuerdo con la directiva ERP2, la unidad cambia automáticamente al modo en espera tras aproximadamente 10 minutos sin recibir instrucciones. Para volver a encender la unidad, pulsar el botón "PLAY/PAUSA". Si el botón de PLAY / PAUSE continuamente durante 5 segundos, la unidad pasa al modo de espera. Para volver a encender la unidad, pulsar el botón PLAY/PAUSA.

## ESPECIFICACIONES TÉCNICAS

Power supply	: 230V~50/60Hz
Battery supply	: DC6V  4x 1.5V "C" / UM-2
FM range	: 87.5 – 108MHz

Technische Änderungen und Druckfehler vorbehalten

Copyright de Woerlein GmbH, 90556 Cadolzburg, [www.soundmaster.de](http://www.soundmaster.de)

Vervielfältigung nur mit ausdrücklicher Genehmigung der Woerlein GmbH





## PROTECÇÃO AMBIENTAL



Não junte este aparelho juntamente com os resíduos domésticos no final do seu ciclo de vida útil. Coloque-o num ponto de recolha para reciclagem de aparelhos eléctricos e electrónicos. Isto é indicado pelo símbolo no aparelho, manual do utilizador ou na embalagem.

Os materiais são reutilizáveis de acordo com suas marcações. Ao reutilizar, reciclar ou outras formas de utilização de dispositivos e embalagens antigos, você dá uma contribuição importante para a protecção de nosso meio ambiente..

Contacte as suas autoridades locais para obter informações sobre pontos de recolha.

	<b>AVISO</b>	
<b>Risco de choque eléctrico. Não abrir!</b>		
Cuidado: Para reduzir o risco de choque eléctrico, não retire a tampa (ou o revestimento traseiro). Não existem no interior peças passíveis de serem substituídas pelo utilizador. Permita que a assistência técnica seja efectuada por um técnico qualificado.		



Este símbolo indica a presença de tensão perigosa no interior do aparelho, suficiente para provocar choques eléctricos.



Este símbolo indica a presença de instruções de funcionamento e manutenção importantes para o aparelho

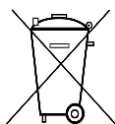

**As pilhas usadas são um resíduo perigoso e NÃO devem ser colocadas juntamente com os resíduos domésticos!** Enquanto consumidor, está **legalmente obrigado** a depositar **todas as pilhas** num local adequado para uma reciclagem

ambientalmente responsável – independentemente de as pilhas conterem ou não substâncias perigosas\*). **Coloque as pilhas gratuitamente num dos pontos de recolha públicos na sua localidade ou em lojas que comercializem pilhas do mesmo tipo.**

**Coloque apenas pilhas completamente descarregadas.**

\*) marcadas Cd = cádmio, Hg = mercúrio, Pb = chumbo

	<b>CUIDADO – RADIAÇÃO LASER INVISÍVEL QUANDO ABRIR A TAMPA OU PREMIR O FECHO DE SEGURANÇA. EVITE EXPOSIÇÃO AO FEIXE LASER.</b>
--	--

	<b>O uso constante de fones de ouvido em alto volume pode prejudicar sua audição.</b>
--	---

- Utilize o aparelho apenas em ambientes internos e secos.
- Proteja o aparelho da humidade.
- A unidade deve funcionar apenas em um clima temperado.
- Não abra o aparelho. **RISCO DE CHOQUE ELÉCTRICO!** Permita que o aparelho seja aberto e assistido por um técnico qualificado.

- Ligue este aparelho apenas a uma tomada de parede devidamente instalada com terra. Certifique-se de que a tensão da rede eléctrica corresponde com as especificações da placa informativa do aparelho.
- Certifique-se de que o cabo de alimentação permanece seco durante o funcionamento. Não trilhe ou danifique o cabo de alimentação de forma alguma.
- Um cabo de alimentação danificado deve ser imediatamente substituído por um centro de assistência técnica autorizado.
- Em caso de ocorrência de trovoadas, desligue imediatamente o aparelho da tomada.
- As crianças devem supervisionadas por um adulto responsável quando utilizarem o aparelho.
- Limpe o aparelho apenas com um pano seco.
- **NÃO utilize PRODUTOS DE LIMPEZA ou PANOS ABRASIVOS!**
- Não exponha o aparelho a luz solar directa ou a outras fontes de calor.
- Instale o aparelho num local com ventilação suficiente para evitar a acumulação de calor.
- Não cubra as aberturas de ventilação!
- Instale o aparelho num local seguro e sem vibrações.
- Instale o aparelho o mais longe possível de computador e fornos microondas; caso contrário, a recepção de rádio poderá sofrer interferências.
- Não abra ou repare o revestimento. Não é seguro fazê-lo e irá anular a sua garantia. As reparações devem ser efectuadas apenas por um serviço/centro autorizado de assistência.
- O aparelho está equipado com um “Laser Classe 1”. Evite exposição ao feixe laser, dado que este poderá provocar lesões oculares.
- Utilize apenas pilhas sem mercúrio nem cádmio.
- As pilhas usadas são um resíduo perigoso e **NÃO** devem ser colocadas juntamente com os resíduos domésticos!!! Coloque as pilhas num dos pontos de recolha da sua localidade.
- Mantenha as pilhas afastadas das crianças. Estas poderão engolir as pilhas. Se uma pilha for engolida, contacte imediatamente um médico.
- Verifique as suas pilhas regularmente para evitar derramamento das mesmas.

## LOCALIZAÇÃO DOS CONTROLOS

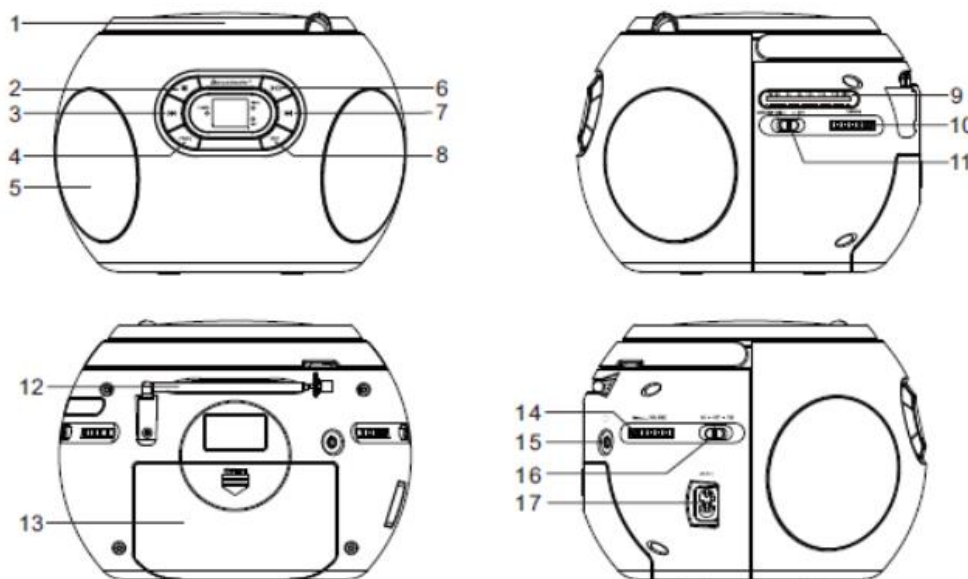

- |   |                            |    |                              |
|---|----------------------------|----|------------------------------|
| 1 | Compartimento dos CDs      | 10 | Controlo de SINTONIZAÇÃO     |
| 2 | Botão PARAR ■              | 11 | interruptor de retomada      |
| 3 | Botão RETROCEDER ◀◀        | 12 | Antena                       |
| 4 | Botão PROGRAMA             | 13 | Compartimento das pilhas     |
| 5 | Alto Falante               | 14 | Controlo de VOLUME           |
| 6 | Botão REPRODUZIR/PAUSAR ▶▶ | 15 | 3.5mm plug do fone de ouvido |
| 7 | Botão AVANÇAR ▶▶▶          | 16 | Interruptor de FUNÇÃO        |
| 8 | Botão REPETIR              | 17 | Entrada CA                   |
| 9 | Escala FM                  |    |                              |

## OPERAÇÃO COM CA

Antes de utilizar o aparelho, certifique-se de que a TENSÃO mencionada no mesmo é igual à tensão da sua área. Desenrole o cabo de alimentação, insira uma extremidade na entrada CA do aparelho e a outra extremidade numa tomada CA padrão.

### Atenção

1. Não manuseie o cabo de alimentação com as mãos molhadas.
2. Quando planejar não utilizar o aparelho durante bastante tempo, desligue o cabo de alimentação da tomada.
3. Quando desligar o cabo de alimentação da tomada, não puxe pelo cabo para evitar o risco de choque eléctrico provocado por um cabo danificado.

## OPERAÇÃO COM PILHAS

Desligue totalmente o cabo CA. Abra o compartimento das pilhas e introduza 4 pilhas UM-2 de tamanho "C" com a polaridade tal como demonstrada no interior do compartimento.

## AURICULAR

1. Insira o cabo do auricular (necessita de uma ficha estéreo de 3,5 mm, não fornecida) na ficha do auricular na unidade.
2. Selecione o nível de volume desejado na unidade principal.

## OPERAÇÃO DO RÁDIO

1. Coloque o interruptor de FUNÇÃO na posição FM.
  2. Rode o controlo de SINTONIZAÇÃO para sintonizar a estação de rádio pretendida.
  3. Ajuste o nível sonoro rodando o controlo de VOLUME.
  4. Para desligar o rádio, coloque o interruptor de FUNÇÃO na posição DESLIGADO.
- Para melhor recepção, estique totalmente a antena FM para receber estações FM.

## OPERAÇÃO DE CD

1. Coloque o interruptor de FUNÇÃO na posição CD.
2. Insira o CD no compartimento e feche a porta. O aparelho começará a ler o disco e o visor LED apresentará o número total de faixas no disco após a leitura.
3. Para iniciar a reprodução do CD, prima o botão REPRODUZIR/PAUSAR.
4. Ajuste o controlo de VOLUME para o nível sonoro pretendido.
5. Para parar a reprodução do CD, prima o botão PARAR.

### Modo de retroceder/avançar

1. Durante o modo de reprodução ou pausa, prima o botão AVANÇAR para avançar para a faixa seguinte.
2. Durante o modo de reprodução ou pausa, prima o botão RETROCEDER para retroceder para o início da faixa.
3. Durante o modo de reprodução, prima o botão RETROCEDER duas vezes para retroceder para a faixa anterior.

### Programar o leitor de CDs

A programação do leitor de CDs deve ser efectuada durante o modo de PARAR.

1. Prima o botão de PROGRAMAR, o visor LED apresentará '01' e piscará continuamente.
2. Prima o botão AVANÇAR ou RETROCEDER para seleccionar a faixa pretendida.
3. Prima novamente o botão PROGRAMAR para guardar esta faixa na memória, o LED apresentará '02' e piscará continuamente.
4. Repita os passos 2 e 3 para guardar mais faixas na memória. É possível guardar até 20 faixas na memória.
5. Prima o botão REPRODUZIR/PAUSAR para reproduzir o disco na ordem programada.
6. Para parar a reprodução, prima o botão PARAR.
7. Para cancelar a lista da programação, prima o botão PARAR e abra a porta do compartimento dos CDs ou coloque o interruptor de FUNÇÃO na posição DESLIGADO.

## Modo de repetição

Repetir 1: prima o botão REPETIR uma vez, o indicador LED de repetição acender-se-á e piscará continuamente. Apenas esta faixa será repetida.

Repetir tudo: prima o botão REPETIR duas vezes, o indicador LED de repetição manter-se-á aceso. Todo o disco será reproduzido continuamente.

Para cancelar a função de repetição: prima o botão REPETIR até o indicador LED de repetição se apagar.

## Função de retomar CD



RETOMAR – continuar a partir do ponto em que parou.

1. Coloque o comutador de FUNÇÃO na posição de CD e coloque o comutador RETOMAR na posição "ON" (ligado)
2. Para dar início à reprodução do CD, prima o botão ►||
3. Prima o botão STOP ■ uma vez sempre que desejar parar a reprodução.
4. Prima ►|| a retomar a reprodução.
5. A reprodução continua a partir do ponto em que parou.  
Para desativar a função RETOMAR, coloque o comutador RETOMAR na posição "OFF" (desligado).

Nota:

A função RETOMAR mantém-se ativa quando o comutador de FUNÇÃO é colocado na posição "off" (desligado).

Se abrir a tampa do CD durante a reprodução do mesmo, a função RETOMAR manter-se-á ativada.

## Nota importante

### Modo automático de espera

Para cumprir a directiva ERP2, o aparelho muda automaticamente para o modo de espera após cerca de 10 minutos sem um sinal. Para ligar novamente o aparelho, prima o botão REPRODUZIR/PAUSAR no aparelho.

Se o botão PLAY / PAUSE é pressionado continuamente por 5 segundos, a unidade muda para o modo de espera. Para ligar novamente o aparelho, prima o botão PLAY/PAUSE no aparelho.

## ESPECIFICAÇÕES TÉCNICAS

Fonte de alimentação	: 230V~50/60Hz
Batterijvoeding	: DC6V  4x 1.5V "C" / UM-2
Gama de frequências FM	: 87.5 – 108MHz

Technische Änderungen und Druckfehler vorbehalten

Direitos reservados por Woerlein GmbH, 90556 Cadolzburg, [www.soundmaster.de](http://www.soundmaster.de)

Vervielfältigung nur mit ausdrücklicher Genehmigung der Woerlein GmbH



## OCHRANA ŽIVOTNÍHO PROSTŘEDÍ



Nelikvidujte tento výrobek na konci jeho životního cyklu spolu s běžným domovním odpadem. Odevzdejte jej ve sběrném dvoře pro recyklaci elektrických a elektronických zařízení. Tento význam má symbol na výrobku, návodu k použití nebo na balení.

Materiály sú opakovane použiteľné podľa ich označení. Opätovným použitím, recykláciou alebo inými formami použitia starých zariadení a obalov významne prispievate k ochrane nášho životného prostredia..

Více informací o sběrných dvorech vám poskytne příslušný místní úřad..

	<b>VAROVÁNÍ</b>	
<b>Nebezpečí úrazu elektrickým proudem. Neotevírejte!</b>		
<p>Upozornění: Nesnímejte kryt (ani zadní část), abyste snížili nebezpečí úrazu elektrickým proudem. Uvnitř nejsou žádné díly, které by mohl uživatel opravit sám. Opravy svěšte kvalifikovaným servisním pracovníkům.</p>		



Tento symbol značí přítomnost nebezpečného napětí uvnitř krytu, které je dostatečně vysoké, aby představovalo nebezpečí úrazu elektrickým proudem.



Tento symbol značí, že k zařízení jsou k dispozici pokyny k obsluze a údržbě.

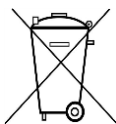

**Použité baterie představují nebezpečný odpad a NESMÍ být likvidovány spolu s domovním odpadem!** Jako spotřebitelé jste z právního hlediska povinni odevzdat **všechny baterie** k zajištění ekologicky šetrné recyklace – bez ohledu

na to, zda baterie obsahují škodlivé látky či nikoli\*.

Odevzdejte baterie zdarma v místním veřejném sběrném dvoře nebo v obchodech, které příslušný druh baterií prodávají.

Odevzdávejte pouze zcela vybité baterie.

\* Označení Cd = kadmium, Hg = rtuť, Pb = olovo

	<p><b>UPOZORNĚNÍ – PŘI OTEVŘENÍ KRYTU NEBO STISKNUTÍ BEZPEČNOSTNÍHO ODPOJOVAČE DOCHÁZÍ K NEVIDITELNÉMU LASEROVÉMU ZÁŘENÍ. NEVYSTAVUJTE SE LASEROVÉMU PAPSKU.</b></p>
--	--



Neposlouchejte po delší dobu s vysokou hlasitostí, abyste zabránili možnému poškození sluchu.

- Používejte zařízení pouze v suchém vnitřním prostředí.
- Chraňte zařízení před vlhkostí.
- Zařízení neotevírejte. **NEBEZPEČÍ ÚRAZU ELEKTRICKÝM PROUDEM!** Otevření a opravy svěšte kvalifikovaným servisním pracovníkům.
- Zařízení připojujte pouze ke správně namontované a uzemněné nástěnné zásuvce. Zkontrolujte, zda napětí odpovídá technickým údajům uvedeným na typovém štítku.
- Zajistěte, aby síťový kabel zůstal během provozu suchý. Síťový kabel nepřiskřípněte ani jiným způsobem nepoškozujte.

- Varování pro odpojování zařízení: Síťová zástrčka se používá jako připojení, měla by proto zůstat vždy přístupná. Poškozený síťový kabel nebo zástrčku je nutné nechat ihned vyměnit v autorizovaném servisním středisku.
- Dochází-li k bleskům, zařízení ihned odpojte od síťového napájení.
- Děti by měly zařízení používat pod dohledem rodičů.
- Zařízení čistěte pouze suchým hadříkem.
- **NEPOUŽÍVEJTE ČISTICÍ PROSTŘEDKY ani ABRAZIVNÍ TKANINY!**
- Zařízení umístěte na místo s dostatečnou ventilací, aby nedocházelo k přehřívání.
- Nezakrývejte ventilační otvory!
- Ventilační otvory by neměly být zablokovány předměty, jako jsou noviny, ubrusy, záclony apod.
- Zařízení by nemělo být vystaveno kapající ani stříkající vodě a neměly by se na něj pokládat předměty s tekutinami, jako jsou vázy.
- Zařízení by nemělo být vystaveno přímému slunečnímu záření, příliš vysokým ani příliš nízkým teplotám, vlhkosti, vibracím ani by nemělo být umístěno v prašném prostředí.
- Do ventilačních otvorů ani jiných otvorů zařízení se nikdy nepokoušejte vložit dráty, špendlíky ani jiné předměty.
- Umístěte zařízení na bezpečné místo bez vibrací.
- Na zařízení by se neměly pokládat zdroje otevřeného ohně jako například hořící svíčky.
- Umístěte zařízení co nejdále od počítačů a mikrovlnných trub. V opačném případě by mohlo docházet k rušení příjmu rádiového signálu.
- Neotevírejte ani neopravujte kryt. Není to bezpečné a došlo by k porušení platnosti záruky. Opravy smí provádět pouze autorizované servisní/zákaznické středisko.
- Zařízení je vybaveno „laserovým zařízením třídy 1“. Nevystavujte se laserovému paprsku, protože by mohlo dojít ke zranění očí.
- Používejte pouze baterie neobsahující rtuť ani kadmium.
- Baterii by neměly být vystaveny působení nadměrného tepla, jako je sluneční záření, oheň apod.
- Použité baterie představují nebezpečný odpad a NESMÍ být likvidovány spolu s domovním odpadem!!! Vraťte baterie svému prodejci nebo je odevzdejte v místním sběrném dvoře.
- Udržujte baterie mimo dosah dětí. Děti by mohly baterie spolknout. Pokud došlo ke spolknutí baterie, okamžitě vyhledejte lékařskou pomoc.
- Baterie pravidelně kontrolujte, zda nedochází k úniku kapalin.
- Toto zařízení je určeno k používání v mírném klimatu. Není vhodné pro používání v zemích s tropickým klimatem.

## UMÍSTĚNÍ OVLÁDACÍCH PRVKŮ

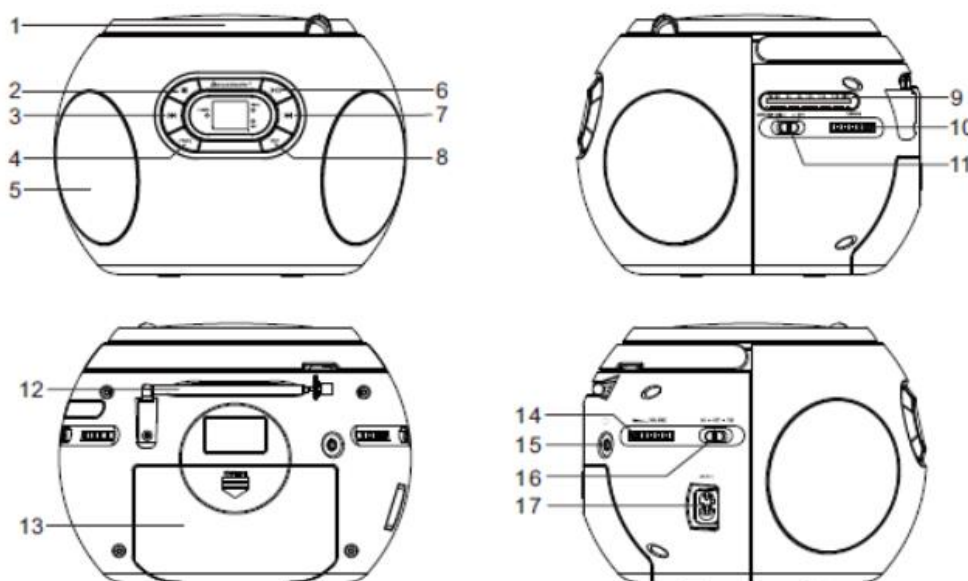

- |   |                                |    |                             |
|---|--------------------------------|----|-----------------------------|
| 1 | Dvířka mechaniky CD            | 10 | Ladicí knoflík              |
| 2 | Tlačítko pro zastavení ■       | 11 | Přepínač POKRAČOVAT         |
| 3 | Tlačítko PŘESKOČIT ZPĚT ◀◀     | 12 | Anténa                      |
| 4 | Tlačítko PROG                  | 13 | Bateriový prostor           |
| 5 | Reproduktor                    | 14 | Knoflík ovládání hlasitosti |
| 6 | Tlačítko PŘEHRÁT/POZASTAVIT ▶▶ | 15 | Konektor sluchátek 3,5 mm   |
| 7 | Tlačítko PŘESKOČIT NAHORU ▶▶   | 16 | Přepínač funkcí             |
| 8 | Tlačítko OPAKOVAT              | 17 | Napájecí zdířka             |
| 9 | Stupnice ladění                |    |                             |

## NAPÁJENÍ STŘÍDAVÝM PROUDEM

Před zahájením provozu rádia se ujistěte, že NAPĚTÍ uvedené na přístroji, je stejné jako napětí ve vašem bydlíšti. Rozbalte napájecí kabel AC, zapojte jeden konec kabelu do zdířky na zadní straně přístroje a druhý konec zapojte do běžné elektrické zásuvky.

### Varování

1. Pokud máte mokré ruce, napájecí kabel nezapojujte ani neodpojujte.
2. Pokud plánujete, že přístroj nebudete delší dobu používat, odpojte napájecí kabel ze zásuvky.
3. Při odpojování napájecího kabelu ze zásuvky za něj netahejte, aby nedošlo k riziku úrazu způsobeného poškozeným kabelem.

## PROVOZ NA BATERIE

Úplně odpojte napájecí kabel. Otevřete prostor pro baterie a vložte do něho 4 baterie UM-2 velikosti „C“, řiďte se polaritou baterií, která je uvedena uvnitř prostoru pro baterie.





## SLUCHÁTKA

1. Zastrčte kabel sluchátek (je nutné použít 3,5mm stereo konektor, není součástí dodávky) do zdířky sluchátek v zařízení.
2. Na zařízení nastavte požadovanou hlasitost.



## RÁDIO

1. Přesuňte přepínač **FUNKCE** do polohy FM.
  2. Otáčejte regulátorem LADĚNÍ a najděte svou požadovanou rádiovou stanici.
  3. Otáčením regulátoru HLASITOST upravte hlasitost.
  4. Pokud chcete rádio vypnout, přepněte přepínač FUNKCE do polohy VYPNUTO.
- Pokud chcete dosáhnout co nejlepšího příjmu FM stanice, zcela vysuňte FM anténu.

## REŽIM CD





1. Přesuňte přepínač FUNKCE do polohy CD.
2. Vložte CD disk do mechaniky CD a zavřete dvířka, zařízení začne CD načítat, po načtení se na displeji LED zobrazí celkový počet skladeb na celém disku.
3. Pokud chcete CD přehrát, stiskněte tlačítko , rozsvítí se kontrolka LED.
4. Pokud chcete přehrávání CD pozastavit, znovu stiskněte tlačítko  a kontrolka LED začne blikat.
5. Nastavte ovládání HLASITOSTI na požadovanou hlasitost.
6. Pokud chcete přehrávání CD ukončit, stiskněte tlačítko **STOP** .

### Režim Přeskočení

1. Při spuštěném režimu přehrávání nebo pauzy stiskněte tlačítko  a přejděte na další skladbu.
2. Při spuštěném režimu přehrávání nebo pauzy stiskněte tlačítko  a přejděte na začátek skladby.
3. Při spuštěném režimu přehrávání dvakrát stiskněte tlačítko  a přejděte na předchozí skladbu.

### Programování CD přehrávače

Programování CD přehrávače by mělo být provedeno při režimu STOP.

1. Stiskněte tlačítko **PROG**, na displeji LED se objeví „01“ a bude nepřetržitě blikat.
2. Stisknutím tlačítka  nebo  vyberte požadovanou skladbu.
3. Stiskněte tlačítko **PROG** znovu a uložte tuto skladbu do paměti, na displeji LED se objeví „02“ a bude nepřetržitě blikat.
4. Pokud chcete uložit do paměti více skladeb, opakujte kroky 2 až 3. Do paměti můžete uložit až 20 skladeb.
5. Stiskněte tlačítko  a přehrajte disk v naprogramovaném pořadí.
6. Pokud chcete přehrávání ukončit, stiskněte tlačítko **STOP** .
7. Pokud chcete zrušit seznam programování, stiskněte tlačítko **STOP**  a otevřete dvířka CD nebo nastavte přesuňte přepínač **FUNKCE** do polohy VYPNUTO.



## Režim Opakovaného přehrávání

Opakovat jednu stopu: Jednou stiskněte tlačítko **REP**, LED kontrolka opakování se rozsvítí a bude nepřetržitě blikat. Bude se opakovat tato jedna stopa.



Opakovat vše: Dvakrát stiskněte tlačítko **REP**, LED kontrolka opakování bude nepřetržitě svítit. Celý disk bude opakovaně přehráván.

Zrušení funkce opakovaného přehrávání: Stiskněte a držte tlačítko **REP**, dokud rozsvícená LED kontrolka opakování nezhasne.



## Funkce pokračování přehrávání CD

POKRAČOVAT – pokračuje v přehrávání z místa, na kterém jste přestali

1. Přesuňte přepínač **FUNKCE** do polohy CD a přesuňte přepínač **POKRAČOVAT** do polohy ZAPNUTO.
2. Pokud chcete začít přehrávat CD, stiskněte tlačítko .
3. Pokud chcete přehrávání zastavit, stiskněte tlačítko STOP .
4. Stisknutím tlačítka „“ obnovíte přehrávání.
5. Přehrávání bude pokračovat z místa, na kterém jste přestali.
  - Pokud chcete funkci POKRAČOVAT ukončit, přesuňte přepínač **POKRAČOVAT** do polohy VYPNUTO.

Poznámka:



Funkce POKRAČOVAT je stále aktivní, i když je přepínač POKRAČOVAT nastaven do polohy vypnuto.

Funkce POKRAČOVAT se také aktivuje, když při přehrávání otevřete kryt CD.

## Důležitá poznámka

### Automatické přepnutí do pohotovostního režimu

V rámci splnění směrnice ERP2 se zařízení automaticky přepne do pohotovostního režimu, pokud je přibližně 10 minut bez signálu. Když budete chtít zařízení znovu zapnout, stiskněte tlačítko .

Pokud budete tlačítko  držet po dobu 5 sekund, zařízení se přepne do pohotovostního režimu. Když budete chtít zařízení znovu zapnout, stiskněte tlačítko .

## TECHNICKÉ PARAMETRY

Napájení	: 230 V při 50/60 Hz
Napájení z baterií	: DC 6 V  4x 1,5 V velikost „C“/UM-2
Rozsah FM	: 87,5–108 MHz

Technische Änderungen und Druckfehler vorbehalten

Autorská práva jsou ve vlastnictví společnosti Würlein GmbH, 90556

Cadolzburg, [www.soundmaster.de](http://www.soundmaster.de)

Vervielfältigung nur mit ausdrücklicher Genehmigung der Woerlein GmbH

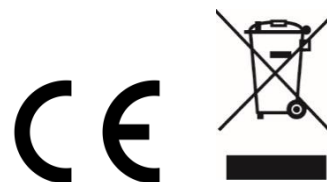

## OCHRANA ŽIVOTNÉHO PROSTREDIA



Na konci životnosti výrobok nelikvidujte s bežným komunálnym odpadom. Odovzdajte ho na zberné miesto na recyklovanie elektrických a elektronických zariadení. Je to označené symbolom na výrobku, v používateľskej príručke a na obale.

Materiály sú opakovane použiteľné podľa ich označení. Opätovným použitím, recykláciou alebo inými formami použitia starých zariadení a obalov významne prispievate k ochrane nášho životného prostredia.

Podrobnosti o zberných miestach získate od miestnych orgánov.

	<b>UPOZORNENIE</b> Nebezpečenstvo zásahu elektrickým prúdom Neotvárajte!	
Výstraha: Aby sa znížilo nebezpečenstvo zásahu elektrickým prúdom, neodstraňujte kryt (ani zadnú časť). Vo vnútri sa nenachádzajú žiadne diely, ktorých údržbu by mohol vykonávať používateľ. Vykonávanie údržby prenechajte kvalifikovaným servisným pracovníkom.		



Tento symbol označuje prítomnosť nebezpečného napätia pod krytom, ktoré je dostatočne vysoké na spôsobenie zásahu elektrickým prúdom.



Tento symbol označuje prítomnosť dôležitých pokynov k prevádzke a údržbe zariadenia.

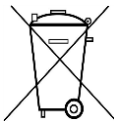

**Použité batérie predstavujú nebezpečný odpad a NESMÚ sa likvidovať s komunálnym odpadom!**

Ako zákazník máte **zákonnú povinnosť** odovzdať **všetky batérie** na ekologické recyklovanie – bez

ohľadu na to, či obsahujú alebo neobsahujú škodlivé látky\*). **Batérie bezplatne odovzdajte na verejné zberné miesta vo vašom okolí alebo v obchodoch, v ktorých sa predávajú batérie príslušného druhu.**

**Odovzdávajú len úplne vybité batérie.**

\* ) označenie Cd = kadmium, Hg = ortuť, Pb = olovo

	<b>VÝSTRAHA – NEVIDITEĽNÉ LASEROVÉ ŽIARENIE PRI OTVORENÍ KRYTU ALEBO STLAČENÍ BEZPEČNOSTNEJ POISTKY. NEVYSTAVUJTE SA PÔSOBIENIU LASEROVÉHO LÚČA.</b>
LASEROVÝ VÝROBOK TRIEDY 1 LUOKEN 1 LAISERLAITE KLASSE 1 LASER PRODUKT	



Aby ste predišli poškodeniu sluchu, nepočúvajte dlho pri vysokej hlasitosti.

- Zariadenie používajte len v suchých vnútorných priestoroch.
- Chráňte zariadenie pred vlhkosťou.
- Neotvárajte zariadenie, **NEBEZPEČENSTVO ZÁSAHU ELEKTRICKÝM PRÚDOM!** Otváranie a servis zariadenia prenechajte kvalifikovaným pracovníkom.
- Zariadenie zapájajte len do správne nainštalovanej a uzemnenej zásuvky. Ubezpečte sa, že sieťové napätie zodpovedá špecifikáciám uvedeným na typovom štítku.
- Zabezpečte, aby napájací kábel bol počas prevádzky suchý. Zabráňte privretiu alebo akémukoľvek poškodeniu napájacieho kábla.
- Upozornenie pri odpájaní zariadenia: Napájacia zástrčka slúži ako pripojenie, preto musí vždy umožňovať manipuláciu.

Bezpečnostné, environmentálne a inštalačné pokyny

- Napájacia zástrčka slúži ako odpájacie zariadenie, s ktorým sa musí vždy dať manipulovať.
- Poškodený napájací kábel alebo zástrčku musí autorizované servisné centrum okamžite vymeniť.
- V prípade výskytu bleskov zariadenie okamžite odpojte od zdroja sieťového napätia.
- Deti musia byť pri používaní zariadenia pod dohľadom rodičov.
- Na čistenie zariadenia používajte len suchú tkaninu.
- Nepoužívajte ČISTIACE PROSTRIEDKY ani DRSNÉ TKANINY!
- Zariadenie inštalujte na miesto s dostatočným vetraním, aby ste predchádzali nahromadeniu tepla.
- Nezakrývajte vetracie otvory!
- Nebráňte vetraniu zakrytím vetracích otvorov predmetmi, napríklad novinami, obrusom, záclonou atď.
- Nevystavujte zariadenie kvapkajúcim ani striekajúcim kvapalinám a nekladte na zariadenie žiadne predmety naplnené kvapalinami, napríklad vázy.
- Nevystavujte jednotku priamemu slnečnému žiareniu, veľmi vysokým alebo veľmi nízkym teplotám, vlhkosti, vibráciám ani prašnému prostrediu.
- Nikdy sa nepokúšajte vkladať do ventilačných otvorov alebo do otváracej časti jednotky drôty, špendlíky ani iné podobné predmety.
- Zariadenie nainštalujte na bezpečné miesto, ktoré nie je vystavené vibráciám.
- Na zariadenie neumiestňujte žiadne zdroje otvoreného ohňa, napríklad horiace sviečky.
- Zariadenie nainštalujte čo najďalej od počítačov a mikrovlnných rúr, v opačnom prípade môže dôjsť k rušeniu rozhlasového príjmu.
- Kryt neotvárajte ani neopravujte. Nie je to bezpečné a vaša záruka tým stratí platnosť. Opravy smie vykonávať len autorizované servisné/zákaznícke stredisko.
- Zariadenie je vybavené „laserom triedy 1“. Nevystavujte sa laserovým lúčom, pretože môžu spôsobiť poranenie očí.
- Používajte len batérie bez obsahu ortuti a kadmia.
- Batérie nevystavujte nadmernému teplu, napríklad slnečnému žiareniu, ohňu a podobne.
- Použité batérie predstavujú nebezpečný odpad a NESMÚ sa likvidovať s komunálnym odpadom! Batérie odovzdajte u predajcu alebo na zberných miestach vo vašom okolí.
- Udržujte batérie mimo dosahu detí. Deti by mohli batérie prehltnúť. V prípade prehltnutia batérie sa okamžite obráťte na lekára.
- Pravidelne kontrolujte vaše batérie, aby nedošlo k ich vytečeniu.
- Toto zariadenie je určené na použitie v miernom podnebí, nie je vhodné na použitie v tropických krajinách.

## UMIESTNENIE OVLÁDAČOV

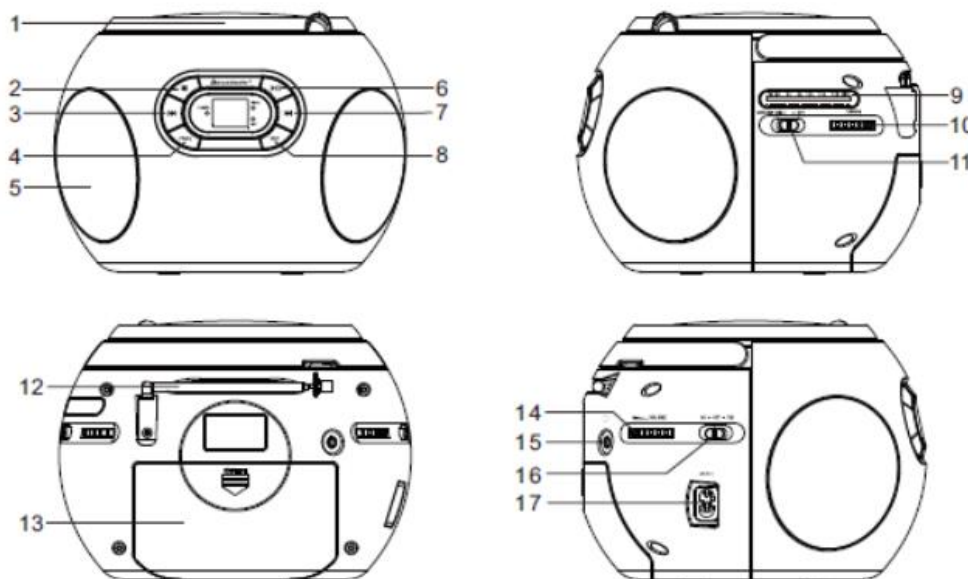

- |   |                                |    |  |
|---|--------------------------------|----|--|
| 1 | Dvierka CD mechaniky           | 10 | Gombík ladenia                         |
| 2 | Tlačidlo STOP ■                | 11 | Prepínač POKRAČOVANIE                  |
| 3 | Tlačidlo PRESKOČIŤ SPÄŤ ◀◀     | 12 | Anténa                                 |
| 4 | Tlačidlo PROG                  | 13 | Priestor pre batérie                   |
| 5 | Reproduktor                    | 14 | Gombík hlasitosti                      |
| 6 | Tlačidlo PREHRAŤ/POZASTAVIŤ ▶◼ | 15 | Konektor slúchadiel s priemerom 3,5 mm |
| 7 | Tlačidlo PRESKOČIŤ NAHOR ▶▶    | 16 | Prepínač funkcií                       |
| 8 | Tlačidlo OPAKOVAŤ              | 17 | Prípojka sieťového napájania           |
| 9 | Stupnica                       |    |  |

## PREVÁDZKA SO SIEŤOVÝM NAPÁJANÍM

Pred použitím sa uistite, že NAPÄTIE uvedené na zariadení je rovnaké ako napätie vo vašej miestnej oblasti. Rozmotajte sieťový napájací kábel, vložte jeden koniec do prípojky sieťového napájania na zariadení a druhý koniec do bežnej sieťovej zásuvky.

### Upozornenie

1. Napájací kábel nepripájajte ani neodpájajte mokrými rukami.
2. Keď neplánujete toto zariadenie dlhšiu dobu používať, odpojte napájací kábel zo sieťovej zásuvky.
3. Pri odpájaní napájacieho kábla zo sieťovej zásuvky neťahajte za kábel, aby nedošlo k zásahu elektrickým prúdom v dôsledku poškodenia kábla.

## PREVÁDZKA NA BATÉRIE

Úplne odpojte sieťový napájací kábel. Otvorte dvierka priestoru pre batérie a vložte 4 batérie UM-2 veľkosti „C“ do priestoru pre batérie s polaritou, ktorá je vyznačená v priestore pre batérie.

## SLÚCHADLÁ

1. Pripojte kábel slúchadiel (vyžaduje sa stereofónna zástrčka s priemerom 3,5 mm, nie je súčasťou dodávky) do konektora slúchadiel na zariadení.
2. Nastavte požadovanú úroveň hlasitosti na hlavnej jednotke.

## RÁDIO

1. Nastavte prepínač **FUNCTION** do polohy FM.
  2. Otáčaním ovládacieho prvku TUNING naladíte požadovanú rozhlasovú stanicu.
  3. Otáčaním ovládacieho prvku VOLUME upravíte úroveň hlasitosti.
  4. Ak chcete vypnúť rádio, nastavte prepínač FUNCTION do polohy OFF.
- Na dosiahnutie najlepšieho príjmu úplne vysuňte anténu FM na príjem staníc v pásme FM.

## REŽIM CD

1. Nastavte prepínač FUNCTION do polohy CD.
2. Vložte disk CD do priestoru na disk CD a zatvorte dvierka CD mechaniky. Zariadenie začne načítavať disk a na displeji LED sa po načítaní zobrazí celkový počet skladieb na celkom disku.
3. Ak chcete spustiť prehrávanie disku CD, stlačte tlačidlo **▶||**, rozsvieti sa indikátor LED na displeji.
4. Ak chcete pozastaviť prehrávanie disku CD, znova stlačte tlačidlo **▶||**, indikátor LED na displeji bude blikať.
5. Ovládacím prvkom VOLUME nastavte požadovanú úroveň hlasitosti.
6. Ak chcete zastaviť prehrávanie disku CD, stlačte tlačidlo **STOP ■**.

### Režim prepínania skladieb

1. Počas režimu prehrávania alebo pozastavenia prejdete na nasledujúcu skladbu stlačením tlačidla **▶▶**.
2. Počas režimu prehrávania alebo pozastavenia sa vrátite na začiatok skladby stlačením tlačidla **◀◀**.
3. Počas režimu prehrávania sa vrátite na predchádzajúcu skladbu stlačením tlačidla **◀◀** dvakrát.

### Programovanie CD prehrávača

Programovanie CD prehrávača vykonáva počas režimu STOP.

1. Stlačte tlačidlo **PROG**, na displeji LED sa zobrazí položka „01“ a bude trvalo blikať.
2. Stlačením tlačidla **◀◀** alebo **▶▶** vyberte požadovanú skladbu.
3. Opätovným stlačením tlačidla **PROG** uložte túto skladu do pamäte, na displeji LED sa zobrazí položka „02“ a bude trvalo blikať.
4. Ak chcete uložiť do pamäte viac skladieb, zopakujte kroky 2 a 3. Do pamäte môžete uložiť najviac 20 skladieb.
5. Stlačením tlačidla **▶||** sa disk prehrá v naprogramovanom poradí.
6. Ak chcete zastaviť prehrávanie, stlačte tlačidlo **STOP ■**.
7. Ak chcete zrušiť zoznam programovania, stlačte tlačidlo **STOP ■** a otvorte dvierka CD mechaniky alebo nastavte prepínač **FUNCTION** do polohy OFF.

## Režim opakovania

**Opakovať 1:** Raz stlačte tlačidlo **REP**, indikátor LED opakovania sa rozsvieti a bude trvalo blikať. Táto jedna skladba sa zopakuje.

**Opakovať všetko:** Dvakrát stlačte tlačidlo **REP**, indikátor LED opakovania zostane svietiť. Opakovane sa bude prehrávať celý disk.

**Zrušenie funkcie opakovania:** Stláčajte tlačidlo **REP**, kým rozsvietený indikátor LED nezhasne.

## Funkcia pokračovania v prehrávaní disku CD

Funkcia RESUME – pokračujte tam, kde ste skončili

1. Nastavte prepínač **FUNCTION** do polohy CD a prepínač **RESUME** do polohy ON.
  2. Spustíte prehrávanie disku stlačením tlačidla **▶II**.
  3. Raz stlačte tlačidlo STOP **■**, kdekoľvek chcete zastaviť prehrávanie.
  4. Ak chcete pokračovať v prehrávaní, stlačte tlačidlo **▶II**.
  5. Prehrávanie bude pokračovať tam, kde ste predtým skončili.
- Ak chcete vypnúť funkciu RESUME, nastavte prepínač **RESUME** do polohy OFF.

Poznámka:

Funkcia RESUME zostáva aktívna aj pri nastavení prepínača FUNCTION do polohy OFF. Funkcia RESUME sa aktivuje aj pri otvorení dvierok CD mechaniky.

## Dôležitá poznámka

### Automatické prepínanie do pohotovostného režimu

V súlade so smernicou ERP2 sa zariadenie automaticky prepne do pohotovostného režimu po približne 10 minútach bez signálu. Ak chcete zariadenie opäť zapnúť, stlačte na ňom tlačidlo **▶II**.

Ak podržíte tlačidlo **▶II** 5 sekúnd bez prerušenia, zariadenie sa prepne do pohotovostného režimu. Ak chcete zariadenie opäť zapnúť, stlačte na ňom tlačidlo **▶II**.

## TECHNICKÉ ŠPECIFIKÁCIE

Zdroj napájania	: 230 V ~ 50/60 Hz
Napájanie batériou	: 6 V js.  4x 1,5 V veľkosť „C“/UM-2
Rozsah frekvencií FM	: 87,5 – 108 MHz

Technische Änderungen und Druckfehler vorbehalten

Copyright Woerlein GmbH, 90556 Cadolzburg, [www.soundmaster.de](http://www.soundmaster.de)

Vervielfältigung nur mit ausdrücklicher Genehmigung der Woerlein GmbH

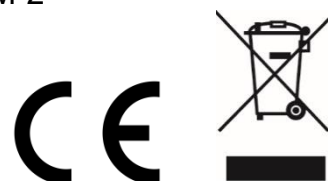

**APLINKOSAUGA**

Baigę eksploatuoti, neišmeskite šio įrenginio kartu su įprastomis buitinėmis atliekomis. Pristatykite jį perdirbti į elektros ir elektroninių įrenginių surinkimo punktą. Tai nurodo simbolis, pateiktas ant įrenginio, naudotojo vadove arba ant pakuotės.

Medžiagos yra daugkartinio naudojimo pagal jų žymes. Pakartotinai panaudodami, perdirbdami ar kitaip panaudodami senus prietaisus ir pakuotes, jūs labai prisidedate prie mūsų aplinkos apsaugos..

Jei reikia informacijos apie surinkimo punktus, kreipkitės į vietos savivaldybę.

	<b>ĮSPĖJIMAS</b>	
<b>Elektros šoko pavojus Neatidaryti!</b>		
Atsargiai: kad sumažintumėte elektros šoko pavojų, nenuimkite dangčio (arba galinės dalies). Prietaise nėra dalių, kurių priežiūrą atlikti galėtų pats naudotojas. Patikėkite priežiūros darbus tik kvalifikuotiems priežiūros specialistams.		



Šis simbolis nurodo, kad korpuso viduje yra pavojinga įtampa, kurios užtenka elektros šokui gauti.



Šis simbolis nurodo svarbias įrenginio naudojimo ir techninės priežiūros instrukcijas.

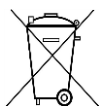

Panaudoti maitinimo elementai yra laikomi pavojingomis atliekomis, todėl jų **NEGALIMA** išmesti su buitinėmis atliekomis! Visi vartotojai yra teisiškai įpareigoti grąžinti visus maitinimo elementus perdirbti aplinką tausojančiu būdu, neatsižvelgiant į tai, ar maitinimo elementų sudėtyje yra žalingų medžiagų\*.

Nemokamai pristatykite maitinimo elementus į savo bendruomenės viešuosius surinkimo punktus arba parduotuves, kuriose prekiaujama atitinkamos rūšies maitinimo elementais.

Pristatykite tik visiškai išsekusius maitinimo elementus.

\*) Cd = kadmio, Hg = gyvsidabris, Pb = švinas

- Naudokite tik maitinimo elementus be gyvsidabrio ir kadmio.
- Panaudoti maitinimo elementai yra laikomi pavojingomis atliekomis, todėl jų **NEGALIMA** išmesti su buitinėmis atliekomis!
- Laikykite vaikams nepasiekiamoje vietoje. Vaikai gali praryti maitinimo elementus.
- Jei kas nors nurijo maitinimo elementą, nedelsdami kreipkitės į gydytoją.
- Kad iš maitinimo elementų neištekėtų elektrolito, reguliariai juos tikrinkite.
- Maitinimo elementus reikia saugoti nuo aukštos temperatūros, pvz., tiesioginės saulės šviesos, ugnies ar pan.
- **ATSARGIAI:** netinkamai įdėjus maitinimo elementus, kyla sprogo pavojus.
- Keiskite tik to paties arba analogiško tipo maitinimo elementais.

	<b>ATSARGIAI – ATIDARIUS DANGTĮ ARBA PASPAUDUS APSAUGINĘ BLOKUOTĘ, GALI PAVEIKTI NEMATOMA LAZERIO SPINDULIUOTĖ. VENKITE LAZERIO SPINDULIO.</b>
--	--



Norėdami apsisaugoti nuo galimų klausos pažeidimų, neklausykite ilgą laiką nustatę aukštą garsumo lygį.

- Naudokite įrenginį tik sausoje vietoje, patalpoje.
- Saugokite įrenginį nuo drėgmės.
- Šis prietaisas skirtas naudoti tik vidutinio klimato juostose ir netinka naudoti tropinio klimato šalyse.
- Ant prietaiso negalima dėti jokių daiktų su vandeniu, pvz., vazų.
- Kaip atjungimo priemonė naudojamas maitinimo tinklo kištukas arba prietaiso jungiamoji mova, kurie privalo būti paruošti naudoti.
- Prijunkite šį įrenginį tik prie tinkamai įrengto ir įžeminto sieninio lizdo. Įsitikinkite, kad maitinimo tinklo įtampa atitinka rodiklių plokštelėje pateiktas specifikacijas.
- Užtikrinkite, kad maitinimo tinklo kabelis naudojant išliktų sausas. Jokiu būdu nesuspauskite ir nepažeiskite maitinimo kabelio.
- Pažeistą maitinimo kabelį arba kištuką būtina pakeisti įgaliojajame serviso centre.
- Jei žaibuoja, nedelsdami atjunkite įrenginį nuo maitinimo tinklo.
- Tėvai turi prižiūrėti įrenginiu besinaudojančius vaikus.
- Valykite įrenginį tik sausu skudurėliu.
- **NENAUDOKITE VALYMO PRIEMONIŲ** arba **ŠVEITIMO ŠLUOSČIŲ!**
- Nelaikykite įrenginio tiesioginiuose saulės spinduliuose arba šalia kitų šilumos šaltinių.
- Kad įrenginys pernelyg neįkaistų, pastatykite jį tokioje vietoje, kur tinkama ventiliacija.
- Neuždenkite ventiliacijos angų!
- Statykite įrenginį saugioje vietoje, kur nėra vibracijos.
- Statykite įrenginį kuo toliau nuo kompiuterių ir mikrobangos skleidžiančių prietaisų; kitaip gali atsirasti radijo priėmimo trukdžių.
- Neatidarykite ir neremontuokite korpuso. Taip elgtis nėra saugu, be to, nustos galioti garantija. Remontuoti leidžiama tik įgaliojotojo serviso / klientų aptarnavimo centro specialistai.
- Ant prietaiso negalima dėti jokių atviros liepsnos šaltinių, pvz., degančių žvakių.
- Prireikus išsiųsti prietaisą, įdėkite jį į originalią pakuotę. Saugokite pakuotę šiam tikslui.
- Jei dėl elektrosstatinės iškrovos arba spartaus trumpalaikio proceso (viršįtampio) sutrinka įrenginio veikimas, atjunkite ir vėl prijunkite maitinimą.
- Jei prietaiso ketinate ilgai nenaudoti, atjunkite nuo maitinimo tinklo maitinimo kištuką. Taip išvengsite gaisro pavojaus.
- Prietaisas yra įrengtas "1 klasės lazeris". Venkite sąlyčio su lazerio spindulį, nes tai gali sukelti akių sužalojimus.



## VALDYMO ELEMENTŲ VIETA

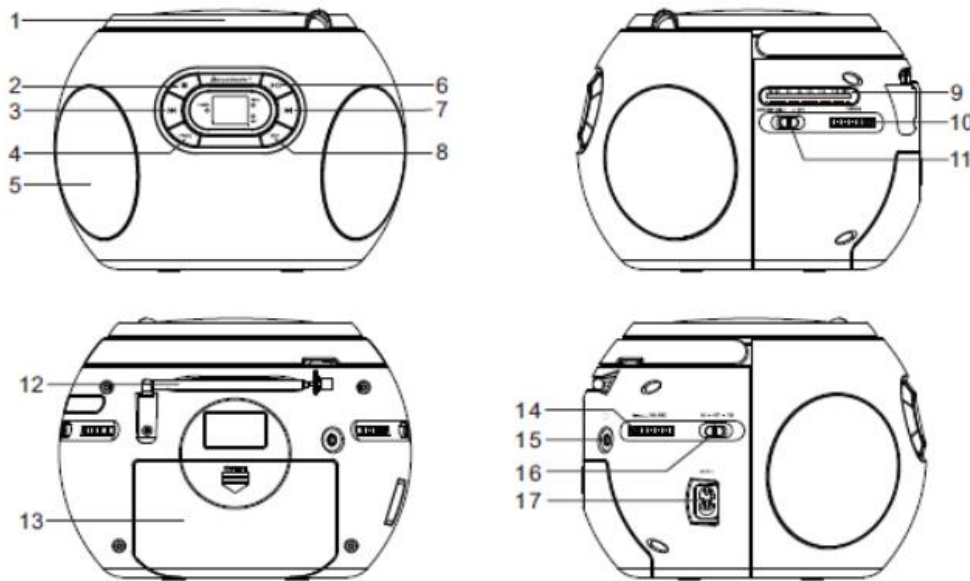

- |   |                                   |    |                                  |
|---|-----------------------------------|----|----------------------------------|
| 1 | CD dangtelis                      | 10 | Radio stoties paieškos rankenėlė |
| 2 | Mygtukas STOP ■ (sustabdyti)      | 11 | Jungiklis RESUME (tęsti)         |
| 3 | Peršokimo atgal ◀◀ mygtukas       | 12 | Antena                           |
| 4 | Mygtukas PROG (programavimas)     | 13 | Maitinimo elementų skyrelis      |
| 5 | Garsiakalbis                      | 14 | Garsumo rankenėlė                |
| 6 | Grojimo / pristabdymo ▶▶ mygtukas | 15 | 3,5 mm ausinių lizdas            |
| 7 | Peršokimo pirmyn ▶▶ mygtukas      | 16 | Funkcinis jungiklis              |
| 8 | Mygtukas REPEAT (kartoti)         | 17 | Kintamosios srovės (KS) lizdas   |
| 9 | Ratuko skalė                      |    |                                  |

## VEIKIMAS IŠ ELEKTROS LIZDO

Prieš pradėdami naudoti, įsitikinkite, kad ant įrenginio nurodyta įtampa sutampa su jūsų elektros tinklo įtampa. Išvyniokite KS maitinimo kabelį, vieną jo galą prijunkite prie įrenginio KS maitinimo įvado, o kitą – prie standartinio KS elektros lizdo.

Dėmesio

1. Nejunkite maitinimo kabelio šlapiomis rankomis.
2. Jei ketinate šio įrenginio ilgai nenaudoti, atjunkite maitinimo kabelį nuo elektros lizdo.
3. Atjungdami maitinimo kabelį nuo elektros lizdo, netraukite už kabelio, kad jo nepažeistumėte ir nesukeltumėte elektros smūgio pavojaus.

## VEIKIMAS IŠ MAITINIMO ELEMENTŲ

Visiškai atjunkite KS maitinimo kabelį. Atidarykite maitinimo elementų skyrelio dangtelį ir įkiškite keturis UM-2 (C) formato maitinimo elementus. Stebėkite, kokia orientacija juos įdėti (parodyta maitinimo elementų skyrelio viduje).



## AUSINĖS

1. Prijunkite ausinių kabelį (reikia 3,5 mm stereofoninio kištuko, kurio komplekte nėra) prie įrenginio ausinių lizdo.
2. Pagrindiniame bloke nustatykite pageidaujamą garsumo lygį.

## RADIJAS

1. Nustatykite **FUNKCINĮ** jungiklį į padėtį FM.
2. Pasukite valdymo elementą TUNING (radijo stočių paieška) ir suraskite mėgstamą radijo stotį.
3. Nustatykite garsumo lygį, sukdami valdymo elementą VOLUME (garsumas).
4. Radijas išjungiamas perjungiant FUNKCINĮ jungiklį į padėtį OFF (išjungta).  
Siekdami švaraus FM stočių priėmimo, maksimaliai ištraukite FM anteną.

## CD REŽIMAS

1. Nustatykite FUNKCINĮ jungiklį į padėtį CD.
2. Įdėkite kompaktinį diską į CD skyrių ir uždarykite CD dangtelį: įrenginys pradės skaityti diską. Nuskaičius šviesos diodų ekrane pasirodys bendras visame diske esančių kūrinių skaičius.
3. Norėdami pradėti groti CD, paspauskite mygtuką **▶▶**: ekrane įsijungs šviesos diodų indikatorius lemputė.
4. Norėdami pristabdyti CD atkūrimą, paspauskite mygtuką **▶▶** dar kartą: šviesos diodų indikatorius ims mirksėti.
5. Valdymo elementu VOLUME (garsumas) nustatykite pageidaujamą garsumo lygį.
6. Norėdami sustabdyti CD grojimą, paspauskite **STABDYMO ■** mygtuką.

### Praleidimo režimas

1. Grojimo arba pristabdymo režimu paspauskite mygtuką **▶▶▶**, kad peršoktumėte prie kito kūrinio.
2. Grojimo arba pristabdymo režimu paspauskite mygtuką **◀◀**, kad grįžtumėte į kūrinio pradžią.
3. Grojimo režimu paspauskite mygtuką **◀◀**, kad grįžtumėte į ankstesnį kūrinių.

### CD grotuvo programavimas

CD grotuvą reikia programuoti sustabdymo režimu.

1. Paspauskite mygtuką **PROG** (programavimas): šviesos diodų ekrane ima mirksėti „01“.
2. Paspauskite mygtuką **◀◀** arba **▶▶**, kad pasirinktumėte pageidaujamą kūrinių.
3. Paspauskite mygtuką **PROG** (programavimas) dar kartą, kad įrašytumėte šį kūrinių į atmintį: šviesos diodų ekrane ims mirksėti „02“.
4. Pakartokite 2–3 žingsnius, kad įrašytumėte į atmintį papildomų kūrinių. Į atmintį galima įrašyti iki 20 kūrinių.
5. Paspauskite mygtuką **▶▶**, kad pradėtumėte groti diską suprogramuotu eiliškumu.
6. Norėdami stabdyti grojimą, paspauskite **STABDYMO ■** mygtuką.
7. Norėdami atšaukti suprogramuotą sąrašą, paspauskite **STABDYMO ■** mygtuką ir atidarykite CD dangtelį arba nustatykite **FUNKCINĮ** jungiklį į padėtį OFF (išjungta).

## Kartojimo režimas

Vieno kūrinio kartojimas: Paspauskite mygtuką **REP** vieną kartą: pradės mirksėti kartojimo šviesos diodų indikatorius. Bus kartojamas šis vienas kūrinys.



Visų kūrinių kartojimas: Paspauskite mygtuką **REP** du kartus: mirksėjęs kartojimo šviesos diodų indikatorius ims šviesti nuolat. Visas diskas bus grojamas nepertraukiamai.

Kaip atšaukti kartojimo funkciją: spaudinėkite mygtuką **REP**, kol kartojimo šviesos diodų indikatorius išsijungs.

## CD tęsimo funkcija



TEŠIMAS – tai atkūrimas nuo tos vietos, kurioje sustabdėte.

1. Nustatykite **FUNKCINĮ** jungiklį į padėtį CD, o **TEŠIMO** jungiklį – į padėtį ON (įjungta).
2. Norėdami pradėti groti CD, paspauskite mygtuką .
3. Kai norėsite sustabdyti atkūrimą, paspauskite STABDYMO mygtuką .
4. Paspauskite  norėdami tęsti atkūrimą.
5. Atkūrimas tęsiamas nuo tos vietos, kurioje sustabdėte.
  - Norėdami deaktivuoti tęsimo funkciją, nustatykite **TEŠIMO** jungiklį į padėtį OFF (išjungta).



Pastaba:

Tęsimo funkcija išlieka įjungta ir tada, kai FUNKCINIS jungiklis perjungiamas į išjungimo padėtį. Atkūrimo metu atidarius CD dangtelį, tęsimo funkcija taip pat aktyvinama.

## Svarbi pastaba

### Automatinis perjungimas į budėjimo režimą

Siekiant atitikties ERP2 direktyvai, įrenginys po maždaug 10 minučių be signalo automatiškai persijungia į budėjimo režimą. Norėdami vėl įjungti įrenginį, paspauskite jo mygtuką .

Jei mygtukas  paspaudžiamas ir laikomas 5 sekundes, įrenginys perjungiamas į budėjimo režimą. Norėdami vėl įjungti įrenginį, paspauskite jo mygtuką .

## TECHNINĖS SPECIFIKACIJOS

Maitinimas iš elektros tinklo	: 230 V (KS), 50/60 Hz
Maitinimas iš elementų	: 6 V (NS)  4 x 1,5V (C / UM-2 dydžio)
FM dažnio diapazonas	: 87,5–108 MHz

Technische Änderungen und Druckfehler vorbehalten  
 Autorių teisės priklauso „Woerlein GmbH“, 90556 Cadolzburg,  
[www.soundmaster.de](http://www.soundmaster.de)

Vervielfältigung nur mit ausdrücklicher Genehmigung der Woerlein GmbH

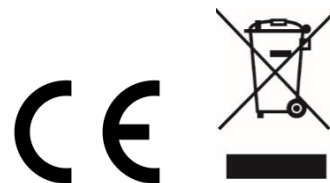

## PROTEJAREA MEDIULUI ÎNCONJURĂTOR



La finalul vieții de serviciu a acestui produs, nu îl aruncați cu deșeurile menajere. Returnați-l la un centru de colectare, în vederea reciclării aparatelor electrice și electronice. Acest lucru este indicat printr-un simbol pe produs, pe ambalaj sau în manualul utilizatorului.

Materialele sunt reutilizabile, conform marcajelor de pe acestea. Prin reutilizare, reciclare sau alte forme de utilizare a aparatelor vechi, aduceți o contribuție importantă la protejarea mediului nostru înconjurător.

Pentru detalii despre punctele de colectare, vă rugăm să contactați autoritățile locale.

	<b>AVERTIZARE</b> Risc de șoc electric! Nu deschideți!	
<b>Atenție: Pentru a reduce riscul de șocuri electrice, nu scoateți capacul. În interior nu se află piese reparabile de către utilizator. Pentru reparații, apălați la un personal calificat în acest sens.</b>		



Acest simbol indică „înalță tensiune” în interiorul produsului, suficient cât să genereze locuri electrice.



Acest simbol indică prezența unor instrucțiuni importante de operare și întreținere pentru aparat.

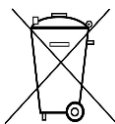

**Bateriile uzate sunt deșeuri periculoase și NU trebuie aruncate în deșeurile menajere** În calitate de consumator, aveți **obligația legală** de a returna **toate bateriile**, pentru o reciclare responsabilă față de mediul înconjurător - indiferent dacă bateriile conțin sau nu substanțe dăunătoare\*).

**Returnați bateriile gratuit la punctele publice de colectare din comunitatea dvs. sau la magazinele care comercializează baterii.**

**Returnați numai bateriile complet epuizate.**

\*) marcate cu Cd – cadmiu, Hg = mercur, Pb = plumb

CLASS 1 LASER PRODUCT KLASSE 1 LASER PRODUKT LUOKAN 1 LASER LAITE KLASS 1 LASER APPARAT PRODUCTO LASER CLASE 1	<b>ATENȚIE – RADIAȚII LASER                  INVIZIBILE CÂND SE DESCHIDE                  CAPACUL SAU SE APASĂ                  CLAMA DE SIGURANȚĂ. EVITAȚI                  EXPUNEREA LA RAZA LASER.</b>
--	---



Pentru a preveni posibilele deteriorări ale auzului, nu ascultați la un nivel ridicat de volum pentru perioade lungi de timp

- Folosiți aparatul numai în medii interioare uscate.
- Protejați aparatul de umiditate.
- Nu deschideți aparatul. **PERICOL DE ELECTROCUTARE!** Pentru a deschide și repara aparatul, apălați numai la un personal calificat.
- Conectați acest aparat numai la o priză de perete corect instalată și împământată. Asigurați-vă că tensiunea de la rețea corespunde specificațiilor de pe plăcuța de clasificare.
- Asigurați-vă că în timpul funcționării, cablul de alimentare rămâne uscat. Nu ciupiți și nu deteriorați cablul de alimentare.
- Un cablu de alimentare sau un ștecăr deteriorat trebuie schimbat imediat la un centru autorizat pentru service.
- În cazul furtunilor cu descărcări electrice, deconectați imediat aparatul de la sursa de alimentare.
- Copiii trebuie supravegheați de către părinți atunci când folosesc aparatul.
- Curățați aparatul numai cu o cârpă uscată.
- **NU folosiți AGENȚI de CURĂȚARE sau CÂRPE ABRAZIVI!**
- Nu expuneți aparatul direct în lumina soarelui sau la surse de căldură.
- Instalați aparatul într-o locație cu suficientă ventilație, pentru a preveni acumularea de căldură.
- Nu acoperiți orificiile de ventilație!
- Instalați aparatul într-o locație sigură și fără vibrații.
- Instalați aparatul cât mai departe posibil de computere și aparate cu microunde; în caz contrar, recepția radio poate fi perturbată.
- Nu deschideți și nu reparați carcasa. Nu sunteți în siguranță dacă procedați astfel și garanția va fi anulată. Reparațiile se vor efectua numai de către un centru autorizat pentru service/clienti.
- Aparatul este prevăzut cu un „laser clasa 1” Evitați expunerea la raza laser, deoarece acest lucru poate provoca răni la ochi.
- Folosiți numai baterii fără mercur sau cadmiu.
- Bateriile uzate sunt deșeuri periculoase și **NU** trebuie aruncate în deșeurile menajere!!! Returnați bateriile la distribuitorul local sau duceți-le la punctele de colectare din comunitatea dvs.
- Bateriile nu se vor lăsa la îndemâna copiilor. Copiii ar putea înghiți bateriile. Dacă a fost înghițită o baterie, contactați imediat medicul.
- Verificați cu regularitate bateriile, pentru a evita scurgerea acestora.
-

## AMPLASAREA COMENZILOR

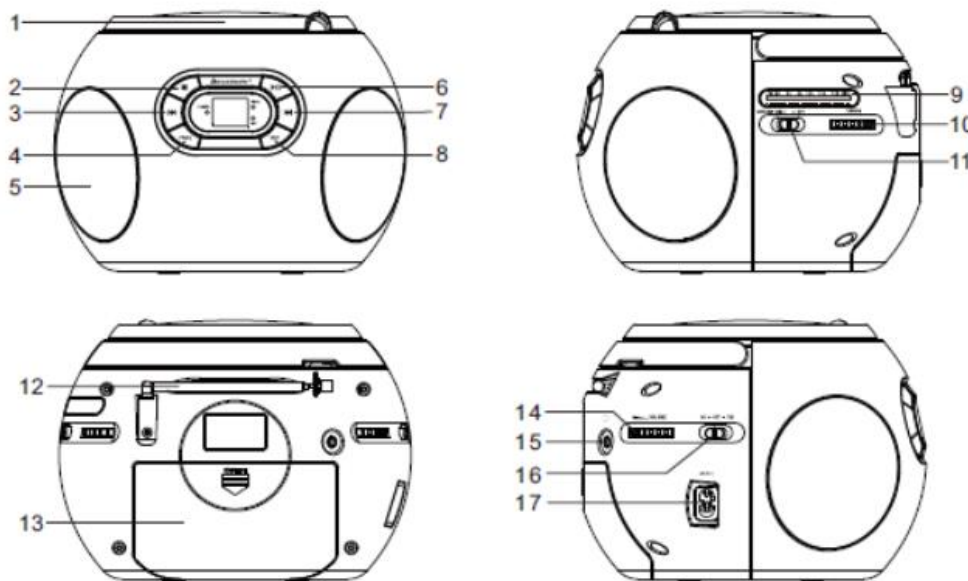

- |   |                       |    |                             |
|---|-----------------------|----|-----------------------------|
| 1 | Capac CD              | 10 | Buton de acord              |
| 2 | Buton OPRIRE ■        | 11 | Comutator RELUARE           |
| 3 | Buton SALT ÎNAPOI ◀◀  | 12 | Antenă                      |
| 4 | Buton PROGRAM         | 13 | Compartiment baterie        |
| 5 | Difuzor               | 14 | Buton volum                 |
| 6 | Buton REDARE/PAUZĂ ▶▶ | 15 | Mufă pentru căști de 3,5 mm |
| 7 | Buton SALT ÎNAINTE ▶▶ | 16 | Comutator funcție           |
| 8 | Buton REPETARE        | 17 | Priză CA                    |
| 9 | Cadran gradat         |    |                             |

## FUNȚIONARE CU CA

Înainte de funcționare, asigurați-vă că TENSIUNEA menționată pe unitate este aceeași cu tensiunea zonei locale. Desfășurați cablul de alimentare CA, introduceți un capăt în priză CA a dispozitivului și celălalt într-o priză CA standard.

### Atenție

1. Nu conectați sau deconectați cablul de alimentare cu mâinile ude.
2. Când planificați să nu utilizați această unitate mai mult timp, deconectați cablul de alimentare din priză de perete.
3. Atunci când deconectați cablul de alimentare din priză de perete, nu trageți de cablul pentru a evita riscurile de electrocutare cauzate de cablul deteriorat.

## FUNȚIONARE CU BATERIE

Deconectați complet cablul CA de la dispozitiv. Deschideți capacul compartimentului pentru baterii și introduceți 4 baterii UM-2 „C” în compartimentul bateriei cu polaritatea bateriei după cum este indicat în compartimentul pentru baterii.

## CĂȘTI

1. Introduceți cablul căștilor (necesită o mufă stereo de 3,5 mm, nu este furnizată) în mufa pentru căști a unității.
2. Reglați nivelul volumului dorit de pe unitatea principală.

## RADIO

1. Setați comutatorul **FUNCȚIE** în poziția FM.
  2. Rotiți comanda ACORD pentru a selecta postul de radio dorit.
  3. Reglați nivelul sunetului prin rotirea comenzii VOLUM.
  4. Pentru a opri radioul, setați comutatorul **FUNCȚIE** în poziția OPRIT.
- Pentru cea mai bună recepție, extindeți complet antena FM pentru a recepționa posturi FM.

## MOD CD

1. Setați comutatorul **FUNCȚIE** în poziția CD.
2. Introduceți discul CD în compartimentul CD și închideți ușa CD-ului, unitatea va începe să citească discul, afișajul LED va afișa numărul total de piste de pe întreg discul după citire.
3. Pentru a începe redarea de pe CD, apăsați butonul **▶▶** și indicatorul LED al afișajului pornește.
4. Pentru a întrerupe redarea de pe CD, apăsați butonul **▶▶** din nou și indicatorul LED al afișajului clipește.
5. Reglați comanda de VOLUM la nivelul dorit al volumului.
6. Pentru a opri redarea de pe CD, apăsați butonul **OPRIRE ■**.

### Mod Salt

1. În modul de redare sau pauză, apăsați butonul **▶▶▶** pentru a trece la pista următoare.
2. În modul de redare sau pauză, apăsați butonul **◀◀** pentru a reveni la începutul pistei.
3. În timpul modului de redare, apăsați butonul **◀◀** de două ori pentru a reveni la pista anterioară.

### Programarea playerului CD

Programarea playerului CD trebuie efectuată în timpul modului OPRIRE.

1. Apăsați butonul **PROGRAM**, afișajul LED va afișa „01” și va clipi continuu.
2. Apăsați butoanele **◀◀** sau **▶▶** pentru a selecta pista dorită.
3. Apăsați butonul **PROGRAM** din nou pentru a memora această pistă, LED-ul va afișa „02” și va clipi continuu.
4. Repetați pașii de la 2 la 3 pentru a memora mai multe piste. Puteți memora până la 20 de piste.
5. Apăsați butonul **▶▶** pentru a reda discul în ordinea programată.
6. Pentru a opri redarea, apăsați butonul **OPRIRE ■**.
7. Pentru a anula lista de programare, apăsați butonul **OPRIRE ■** și deschideți capacul CD-ului sau setați comutatorul **FUNCȚIE** în poziția OPRIT.

## Mod repetare

**Repetare 1:** Apăsați butonul **REPETARE** o dată, indicatorul LED de repetare se va aprinde și va clipi continuu. Va fi repetată doar această pistă.

**Repetare toate:** Apăsați butonul **REPETARE** de două ori, indicatorul LED de repetare va rămâne aprins. Întregul disc va fi redat continuu.

**Pentru a anula funcția de repetare:** Apăsați butonul **REPETARE** până când indicatorul LED de repetare aprins se stinge.



## Funcție de reluare CD

RELUARE – continuarea de unde ați oprit

1. Setează comutatorul **FUNCȚIE** în poziția CD și setează comutatorul **RELUARE** în poziția PORNIT
  2. Pentru a începe redarea CD-ului, apăsați butonul **▶||**.
  3. Apăsați butonul **OPRIRE** **■** o dată oricând doriți să opriți redarea.
  4. Apăsați **▶||** pentru a relua redarea.
  5. Redarea continuă de unde v-ați oprit.
- Pentru a dezactiva RELUARE, setați **RELUARE** în poziția OPRIT.

Notă:

Funcția RELUARE mai este activă când comutatorul FUNCȚIE este setat la oprit.

Deschiderea capacului CD-ului în timpul redării, activează, de asemenea, funcția RELUARE.

## Notă importantă

### Comutare așteptare automată

Pentru a respecta directiva ERP2, unitatea comută automat în așteptare după aproximativ 10 minute fără semnal. Pentru a reporni unitatea, apăsați butonul **▶||** de pe unitate.

Dacă butonul **▶||** este apăsat continuu 5 secunde, unitatea comută în modul de așteptare.

Pentru a reporni unitatea, apăsați butonul **▶||** de pe unitate.

## SPECIFICAȚIE TEHNICĂ

Alimentare electrică	: 230 V~50/60 Hz
Alimentare de la baterie	: CC 6 V  4 x 1,5V dimensiune „C”/UM-2
Bandă FM	: 87,5 – 108 MHz

Technische Änderungen und Druckfehler vorbehalten

Copyright by Woerlein GmbH, 90556 Cadolzburg, [www.soundmaster.de](http://www.soundmaster.de)

Vervielfältigung nur mit ausdrücklicher Genehmigung der Woerlein GmbH



## HERSTELLER / IMPORTEUR

Wörlein GmbH  
Gewerbestraße 12  
D 90556 Cadolzburg, Germany

Tel: +49 9103 71 67 0  
Fax: +49 9103 71 67 12  
E-Mail: [info@soundmaster.de](mailto:info@soundmaster.de)  
Internet: [www.soundmaster.de](http://www.soundmaster.de)

Hiermit bestätigt Wörlein GmbH, dass sich dieses Gerät in Übereinstimmung mit den grundlegenden Anforderungen und den übrigen einschlägigen Bestimmungen der Richtlinie 2014/53/EU befindet.

Eine Kopie der Konformitätserklärung kann unter obenstehender Adresse bezogen werden.

Hereby, Wörlein GmbH declares that this device is in compliance with the essential requirements and other relevant provisions of Directive 2014/53/EU.  
A copy of the declaration of conformity can be obtained from the above address.

Par la présente, Wörlein GmbH déclare que cet appareil est conforme aux exigences principales et autres clauses applicables de la Directive 2014/53/EU.  
Une copie de la déclaration de conformité peut être obtenue à l'adresse ci-dessus.

Wörlein GmbH verklaart hierbij dat dit apparaat in overeenkomst is met de essentiële vereisten en andere relevante bepalingen van de Richtlijn 2014/53/EU.  
Een kopie van de conformiteitsverklaring kunt u verkrijgen op het hierboven vermelde adres.

Con la presente, Wörlein GmbH dichiara che questo dispositivo è conforme ai requisiti essenziali e altre disposizioni contenute nella Direttiva 2014/53/EU.  
Una copia della dichiarazione di conformità può essere richiesta all'indirizzo sopra indicato.

Härmed Wörlein GmbH deklarerar att denna enhet är i överensstämmelse med de grundläggande kraven och andra relevanta bestämmelser i direktiv 2014/53/EU.  
En kopia av försäkran om överensstämmelse kan erhållas från ovanstående adress.

Herved Wörlein GmbH erklærer, at denne enhed er i overensstemmelse med de væsentlige krav og øvrige relevante krav i direktiv 2014/53/EU.  
En kopi af overensstemmelseserklæringen kan hentes fra ovennævnte adresse.

Tímto Wörlein GmbH prohlašuje, že toto zařízení je ve shodě se základními požadavky a dalšími příslušnými ustanoveními směrnice 2014/53/EU.  
Kopii prohlášení o shodě lze získat na výše uvedené adrese.

Por este meio, Wörlein GmbH declara que este dispositivo está em conformidade com os requisitos essenciais e outras disposições da Directiva 2014/53/EU.  
Uma cópia da declaração de conformidade pode ser obtida no endereço acima.

Wörlein GmbH confirma que este dispositivo cumple con los requisitos esenciales y otras disposiciones relevantes de la Directiva 2014/53/EU.  
Se puede obtener una copia de la declaración de conformidad en la dirección anterior.

Wörlein GmbH týmto potvrdzuje, že toto zariadenie je v súlade so základnými požiadavkami a ďalšími príslušnými ustanoveniami smernice 2014/53/EU.  
Kópiu vyhlásenia o zhode je možné získať na uvedenej adrese.

Wörlein GmbH potrjuje, da je ta naprava v skladu z bistvenimi zahtevami in drugimi ustreznimi določbami Direktive 2014/53/EU.  
Kopijo izjave o skladnosti je mogoče dobiti na zgornjem naslovu.

Wörlein GmbH confirmă prin prezenta că acest dispozitiv respectă cerințele esențiale și alte prevederi relevante ale Directivei 2014/53/EU.  
O copie a declarației de conformitate poate fi obținută de la adresa de mai sus.

Wörlein GmbH patvirtina, kad šis prietaisas atitinka esminius reikalavimus ir kitas atitinkamas Direktyvos 2014/53/EU nuostatas.  
Atitikties deklaracijos kopiją galima gauti iš pirmiau nurodyto adreso.

A Wörlein GmbH megerősíti, hogy ez az eszköz megfelel a 2014/53/EU irányelv alapvető követelményeinek és egyéb vonatkozó rendelkezéseinek.  
A megfelelőségi nyilatkozat egy példányát a fenti címről szerezheti be.

Wörlein GmbH potvürzhdava, che tova ustrojstvo e v sūotvet-stvie sūs sūstestvenite iziskvaniya i drugi prilozhimi razporedbi na Direktiva 2014/53 EUS. Kopie ot deklaratsiyata za sūotvet-stvie mozhe da būde polucheno ot goreposocheniya adres.

Wörlein GmbH kinnitab käesolevaga, et see seade vastab direktiivi 2014/53/EU olulistele nõuetele ja muudele asjakohastele sätetele.  
Vastavusdeklaratsiooni koopiat saab eespool nimetatud aadressilt.

Wörlein GmbH vahvistaa, että tämä laite on direktiivin 2014/53/EU olennaisten vaatimusten ja muiden asiaa koskevien säännösten mukainen.  
Kopio vaatimustenmukaisuusvakuutuksesta on saatavissa edellä mainitusta osoitteesta.

Ar šo Wörlein GmbH apstiprina, ka šī ierīce atbilst Direktīvas 2014/53/EU būtiskajām prasībām un citiem attiecīgajiem noteikumiem.  
Atbilstības deklarācijas kopiju var iegūt, izmantojot iepriekš minēto adresi.

Wörlein GmbH bekrefter herved at denne enheten er i samsvar med de vesentlige kravene og andre relevante bestemmelser i direktiv 2014/53/EU.  
En kopi av samsvarserklæringen kan fås fra adressen ovenfor.

Wörlein GmbH niniejszym potwierdza, że to urządzenie jest zgodne z zasadniczymi wymaganiami i innymi stosownymi postanowieniami dyrektywy 2014/53/EU.  
Kopię deklaracji zgodności można uzyskać pod powyższym adresem.